

MANUEL D'INSTALLATION

CLAVIERS CODÉS

CONTRÔLE D'ACCÈS

2 – 4 RELAIS



SOMMAIRE

• IDENTIFICATION	P. 2
• PRÉCAUTIONS D'INSTALLATION	P. 3
• INSTALLATION BRANCHEMENT	P. 3 et 4
Clavier	étapes 1 à 4
Électronique	étapes 5 à 6
• INSTALLATION – BRANCHEMENT CLAVIER 2 RELAIS	P. 5 et 6
Branchement avec gâche à émission	étape 7
Branchement avec gâche à rupture ou ventouses	étape 8
Clavier	étapes 9 à 11
Alimentation	étape 12
• PROGRAMMATION	P. 6 à 8
Programmation du code « Maître »	étapes 13 à 17
Ajout d'un code d'accès relais 1	étapes 18 à 22
• ESSAIS-RÉGLAGES	P. 8
Réglage de la temporisation d'ouverture de la porte 1	étapes 23 à 28
• PROGRAMMATION AVANCÉE	P. 9 à 11
Organisation de la mémoire du clavier	
Modification du code « Maître » par le pontet	étapes 29 à 32
Ajout / modification d'un code d'accès par code « Maître »	étapes 33 à 36
Suppression d'un code d'accès	étapes 37 à 39
Suppression de tous les codes	étapes 40 à 45
Fonction horaire	
• PANNES – REMÈDES	P. 12
• GARANTIE	P. 12

RÉFÉRENCES



141202
2 Relais NO/NF



141204
4 Relais NO/NF



141212
2 Relais NO/NF
Zamak

IDENTIFICATION

CLAVIER ET SES COMPOSANTS



A Clavier codé



A1 3 x vis



A2 3 x chevilles Ø 4 mm

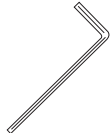

A3 1 x outil pour vis antivandale

PROTECTION



A4 1 x varistance de protection pour gâche ou ventouse fonctionnant sous 12 Vcc ou Vca

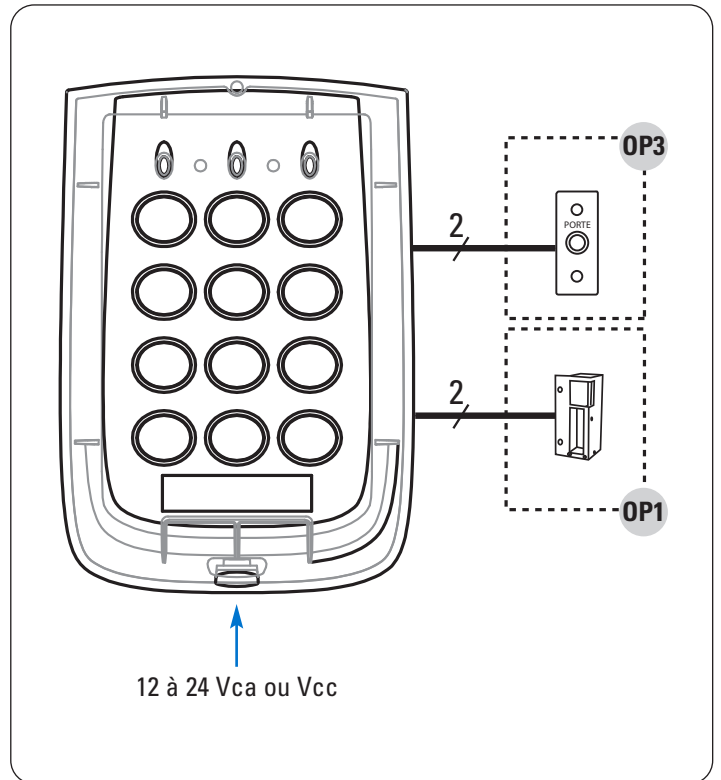

OPTIONS POSSIBLES



OP1 Gâche saillie : Réf. 6080/1
ou gâche encastrée : Réf. 6200A

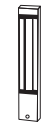

OP2 Ventouse saillie : Réf. VS300



OP3 Bouton poussoir de sortie : Réf. BAE/OF



OP4 Alimentation centrale + gâche à émission 12 V :
Réf. 9000/230

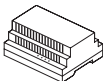

OP5 Alimentation centrale + gâche à rupture :
Réf. AL12/3A

ALIMENTATION / CONSOMMATION

- 10 Vdc / 70mA - 24 Vdc / 35 mA
- 12 à 24 Vca / 1 Va
- Consommation : 250 mA en pointe (hors système de fermeture)



NOTE IMPORTANTE

Le pouvoir de coupure maximum du contact d'un relais du clavier est de 1A sous 30 Vcc ou 5A sous 24 Vca.

Pour des courants supérieurs, utilisez un relais interface 1801/12 entre la centrale et la gâche ou la ventouse.

Une mini notice est collée à l'intérieur du boîtier. Laissez-la en place en vue d'une programmation future.

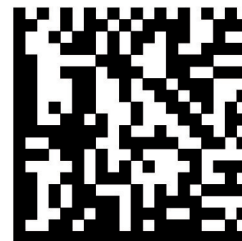
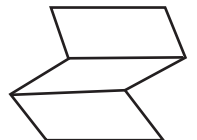

Utilisez votre smartphone avec ce flashcode, vous pourrez accéder à une multitude d'informations concernant les claviers URMET.

Pas de lecteur pour lire ce code ?
Tapez tc3.fr sur votre mobile

PRÉCAUTIONS D'INSTALLATION

Lire attentivement les instructions contenues dans le présent document, elles fournissent d'importantes indications pour le respect de la sécurité d'installation, d'utilisation et d'entretien.

RÉALISER L'INSTALLATION ET LES CONNEXIONS UNIQUEMENT HORS TENSION

Cet appareil est exclusivement destiné à l'utilisation pour laquelle il a été conçu, à savoir le système de contrôle d'accès par clavier codé.

- Il a été étudié conformément aux normes en vigueur. Toute autre utilisation doit être considérée comme étant inappropriée. Le constructeur ne saurait être tenu pour responsable des éventuels dommages résultant d'utilisations inappropriées ou illégitimes.
- L'exécution de l'installation doit être conforme aux normes en vigueur. Tous les appareils constituant l'installation doivent être exclusivement destinés à l'utilisation pour laquelle ils ont été conçus.
- Après avoir retiré l'emballage, s'assurer que l'appareil soit intact.
- Les éléments d'emballage (sacs en plastique, polystyrène expansé, etc.) ne devront jamais être laissés à la portée des enfants, car ils constituent des sources potentielles de danger.
- Prévoir, en amont des appareils, un interrupteur approprié de sectionnement et protection, avec une distance d'ouverture des contacts d'au moins 3 mm.
- Avant de brancher l'appareil, vérifier que les données indiquées sur la plaque d'identification correspondent bien à celles du secteur.
- Ne jamais obstruer les trous ou les fentes de ventilation ou de dispersion de la chaleur.
- Avant d'exécuter toute opération de nettoyage ou d'entretien, débrancher l'appareil de l'alimentation secteur, en mettant l'interrupteur de l'installation hors circuit. Ne pas utiliser de produits de nettoyage en spray.
- En cas de panne et/ou de dysfonctionnement de l'appareil, couper l'alimentation électrique à l'aide de l'interrupteur général, sans endommager ni trafiquer l'appareil.
- Pour toute réparation, contacter le service après-vente autorisé par le constructeur.
- Ne pas installer l'appareil dans des endroits exposés à la pluie ou à l'humidité. Dans ces cas, utiliser des boîtiers spécialement prévus à cet effet.
- Assurer une ventilation adéquate.

- Ne pas utiliser de rallonges pour le câble d'alimentation secteur.
 - En cas d'infiltration de liquides ou de présence de corps étrangers dans l'appareil, s'adresser à un personnel qualifié pour les opérations de contrôle ou de réparation.
 - Pour les réparations, utiliser exclusivement les pièces détachées fournies par le constructeur.
 - L'installateur devra vérifier que les informations à l'attention de l'utilisateur soient présentes sur les appareils dérivés.
 - Le non-respect des prescriptions ci-dessus peut compromettre la sécurité de l'appareil.
- ⚠ Le pictogramme de l'éclair avec une flèche à l'intérieur d'un triangle équilatéral signale la présence de tensions dangereuses. Ne pas ouvrir l'appareil.
- ⚠ Le pictogramme du point d'exclamation à l'intérieur d'un triangle équilatéral signale des composants critiques pour la sécurité ; n'utiliser que les composants fournis par le constructeur.
- Maintenir les câbles du contrôle d'accès à 30 cm minimum des câbles d'énergie, des appareils d'éclairage à fluorescence et à décharge d'antennes émettrices de radio.

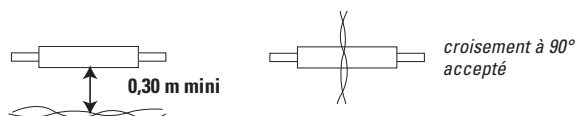

- Le système ne fonctionne pas en cas de coupure secteur.
- Les câbles utilisés pour le raccordement des produits et autres périphériques doivent être installés conformément aux indications décrivant le niveau 2 (environnement protégé) de la norme NF 61000-4-4.

Informations sur le marquage CE

En conformité avec les directives CEM 2004/108/CE et ROHS 2002/95/CE, évalué selon les normes en vigueur EN 55022 et EN 55024

En conformité avec la norme IP IEC 60529 niveau 65.

INSTALLATION - BRANCHEMENT

CLAVIER

1

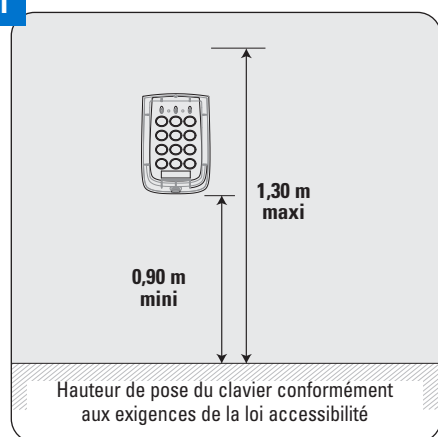

Hauteur de pose du clavier conformément aux exigences de la loi accessibilité

2

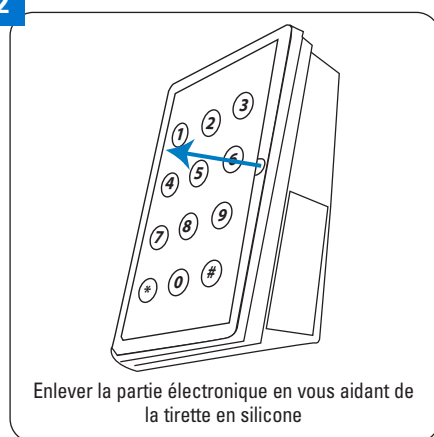

Enlever la partie électronique en vous aidant de la tirette en silicone

3

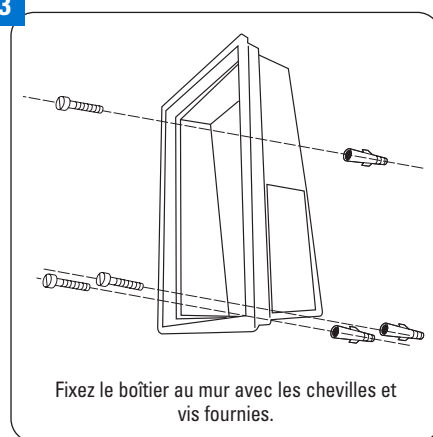

Fixez le boîtier au mur avec les chevilles et vis fournies.

4

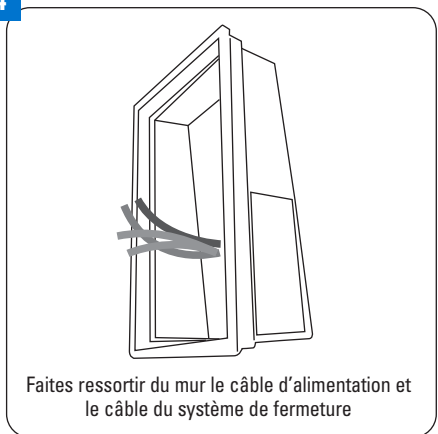

Faites ressortir du mur le câble d'alimentation et le câble du système de fermeture

INSTALLATION - BRANCHEMENT

5 Borniers du clavier Réf. 141202 et 141212

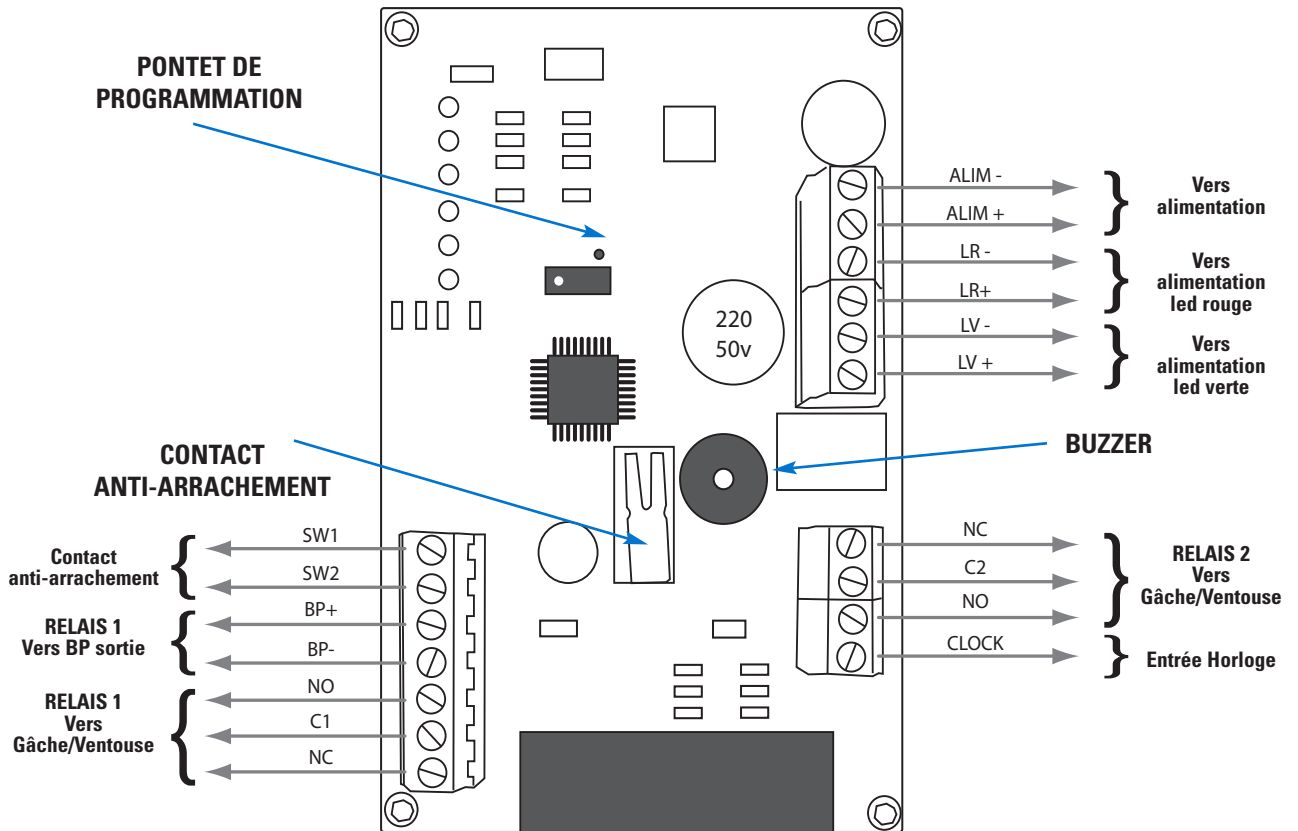

6 Borniers du clavier Réf. 141204

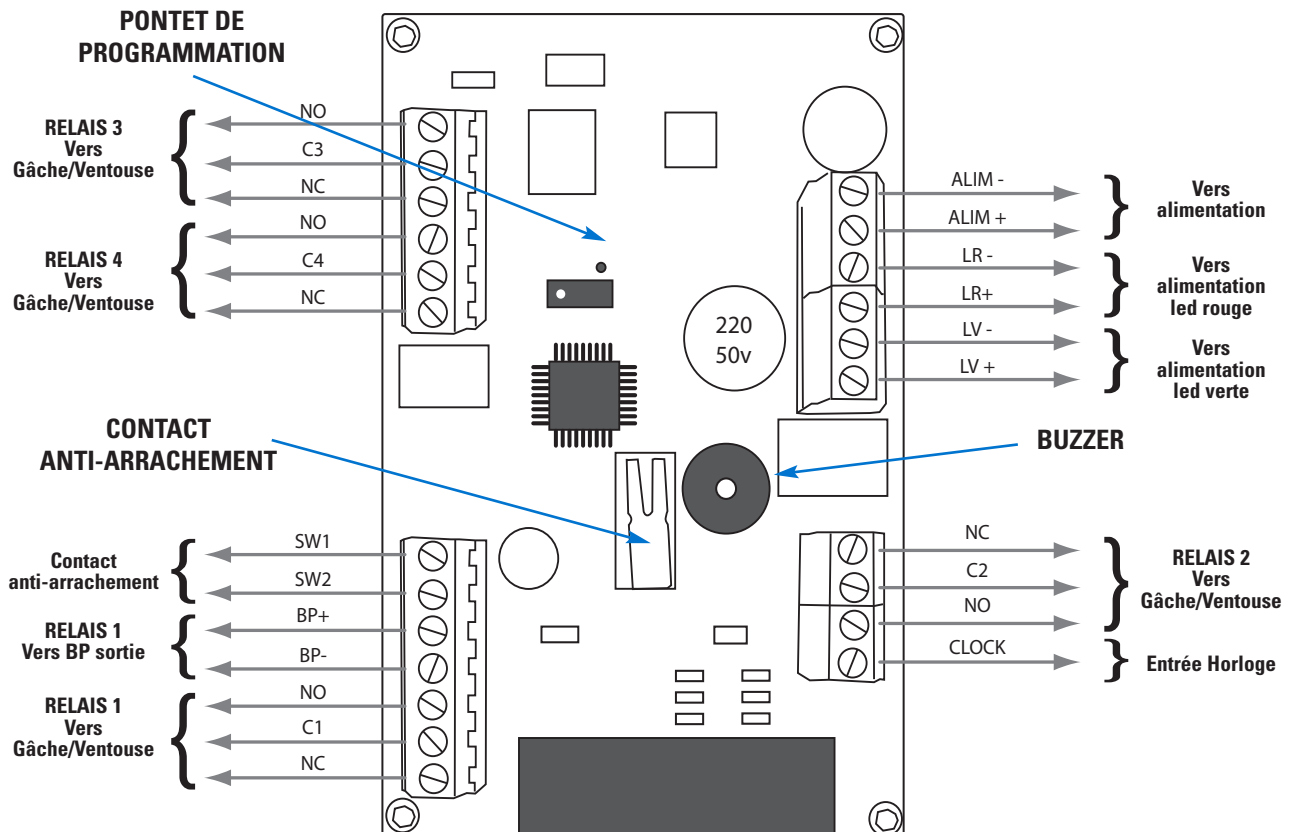

INSTALLATION - BRANCHEMENT CLAVIER 2 RELAIS

Note : Certains borniers sont absents suivant le clavier utilisé. Exemple, NO, C3, C4, NC n'existent que sur la version 4 relais.

BRANCHEMENT AVEC GÂCHE À ÉMISSION

7 Si la gâche utilisée nécessite une alimentation autre que 12 Vca, reportez-vous à la note page 2.

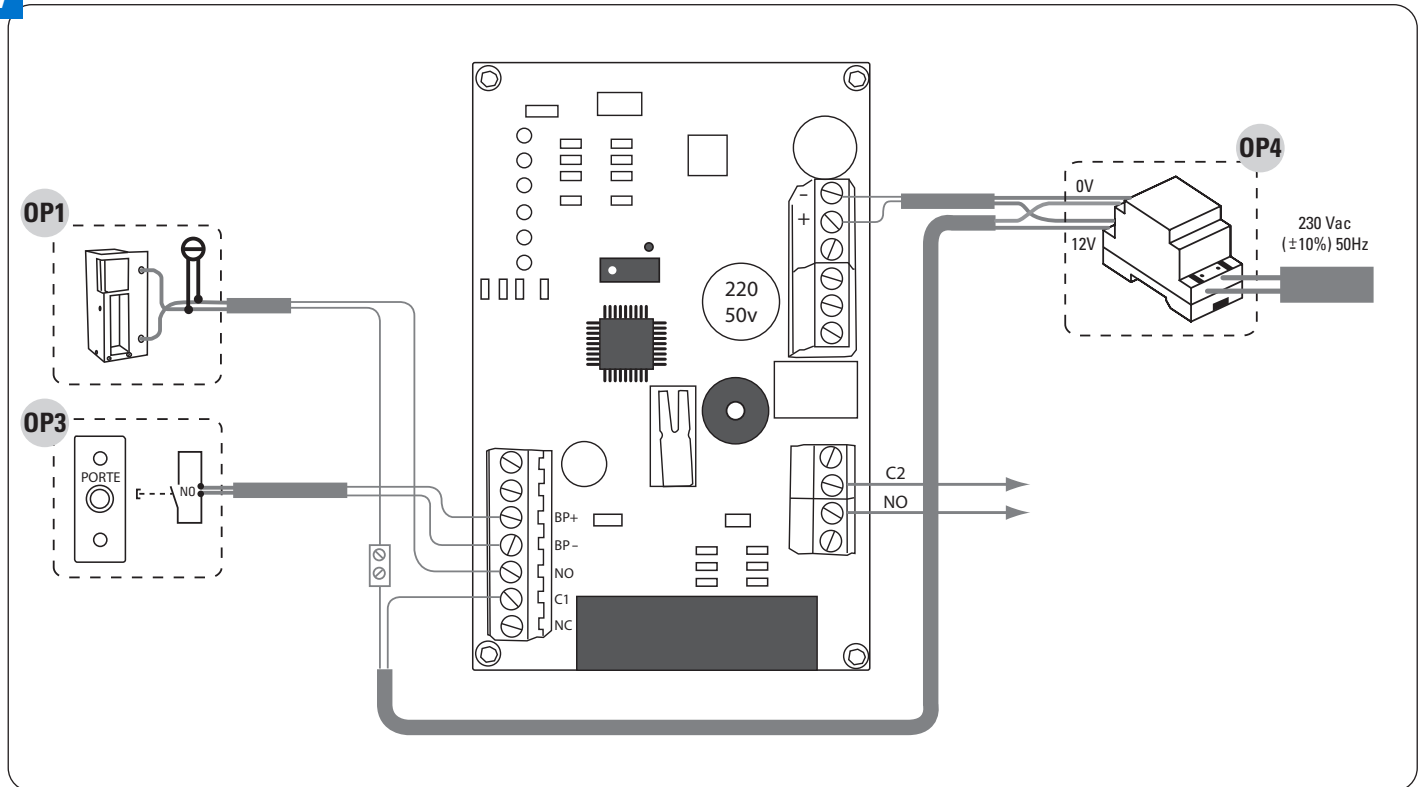

BRANCHEMENT AVEC GÂCHE À RUPTURE OU VENTOUSES

8 Si la gâche ou la ventouse consomme plus que 1A, reportez-vous à la note page 2.

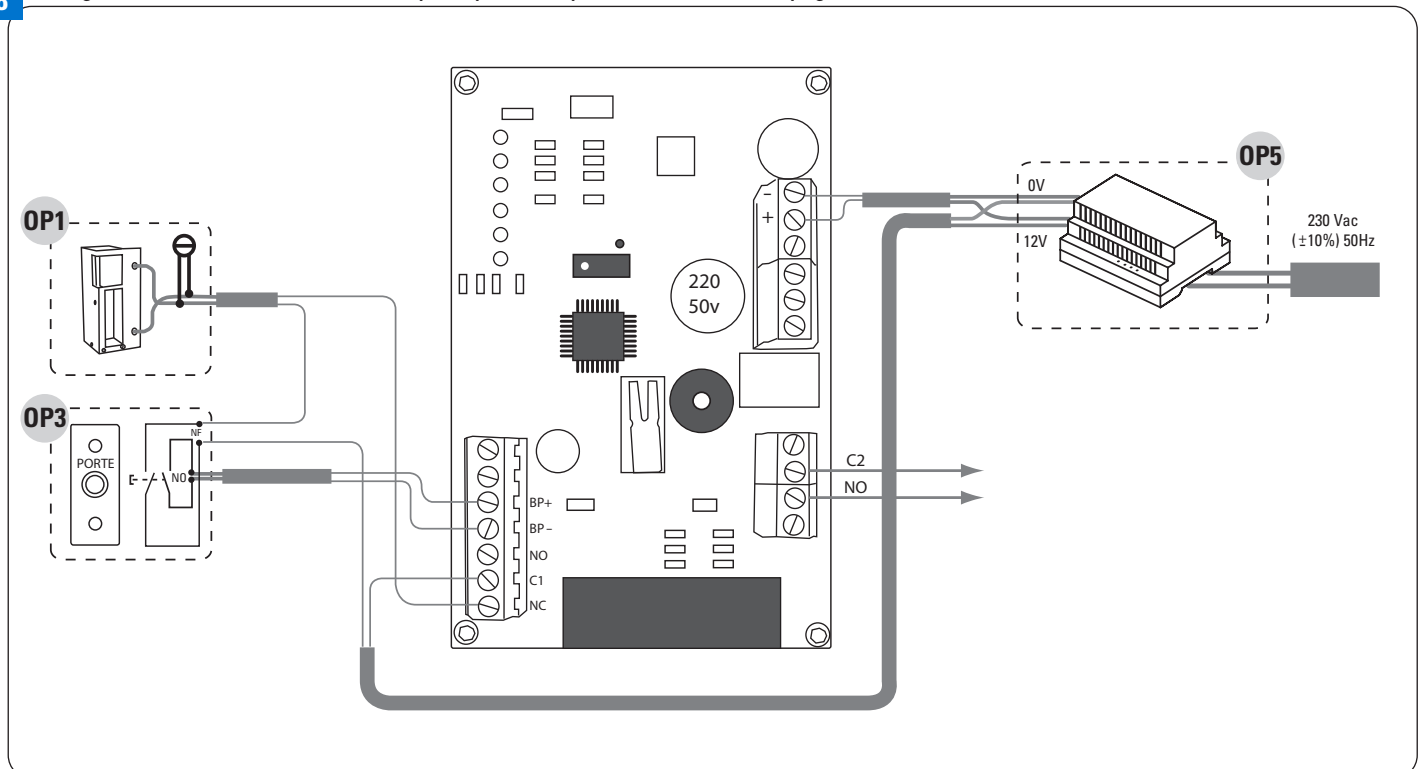

INSTALLATION - BRANCHEMENT CLAVIER 2 RELAIS

CLAVIER

9

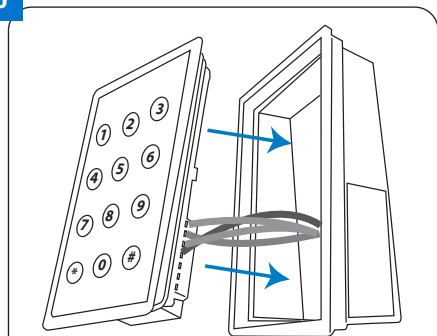

Insérez la partie électronique dans le boîtier mural.
Bien appuyer sur les bords pour assurer l'étanchéité.

10

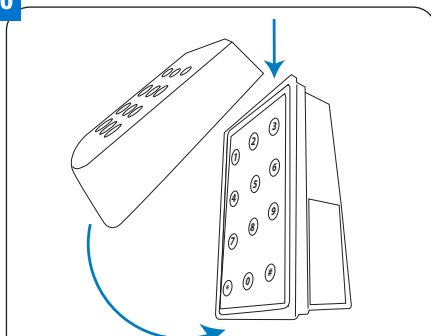

1) Positionnez la façade par sa partie haute.
2) Placez maintenant le boîtier et appuyez bien dessus.

11

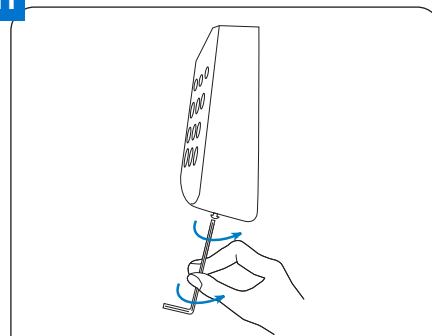

1) Vissez le clavier avec l'outil.
2) Vérifiez que le boîtier est bien en place et qu'il ne peut plus bouger.

ALIMENTATION

12 Fixation

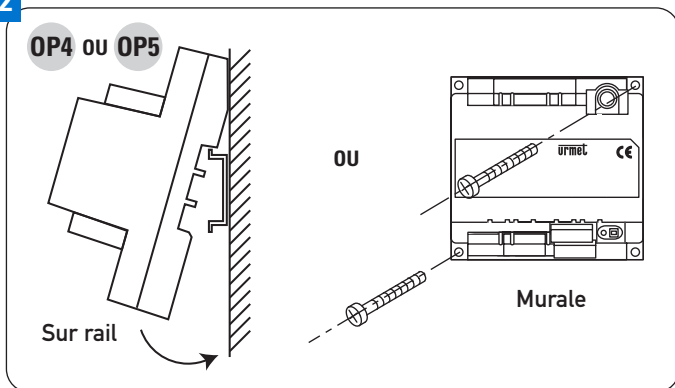

PROGRAMMATION

INTRODUCTION

Par défaut, la led jaune est éteinte, seul le rétro éclairage est allumé à son niveau bas.
Quand un appui touche est détecté, le rétro éclairage passe à son niveau haut.

Deux méthodes permettent d'entrer en programmation :

- Soit par la saisie du code "Maître".
- Soit par le déplacement du pontet au dos de l'électronique.

Cette deuxième méthode s'utilise habituellement quand le code "Maître" est perdu. Il est alors possible d'en reprogrammer un nouveau. (Voir programmation avancée)

A NOTER : Quand le clavier est entré en mode programmation par le code "Maître", la sortie s'effectue après deux appuis touche sur # ou après 30 secondes sans activité.

BUZZER

- Un bip court est émis à chaque appui touche.
- Un bip long est émis lorsqu'un code d'accès est reconnu.
- Deux bips courts sont générés lors de l'entrée en mode programmation.
- Deux bips courts ponctuent une séquence de programmation correcte.
- Quatre bips courts signalent une erreur dans la séquence de programmation.

PROGRAMMATION

PROGRAMMATION DU CODE "MAÎTRE"

ÉTAT DE LA LED



ALLUMÉ



ÉTEINT



CLIGNOTEMENT

13

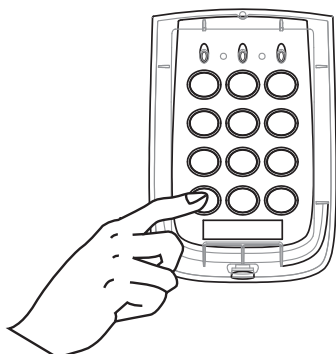

Saisissez le code « Maître ».
Le code « Maître » est 0000 en sortie d'usine, n'oubliez pas de changer le code « Maître ».

14

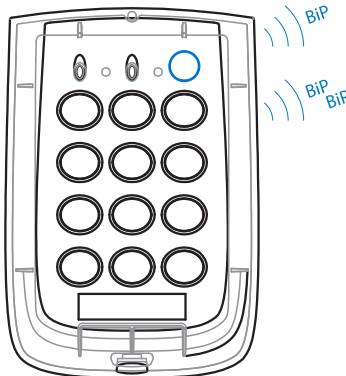

La led jaune s'allume et un bip long puis deux bips courts sont générés.

15



- Tapez 000
- Tapez le nombre de terme que comportera votre code « Maître », ex : 4 pour un code à quatre chiffres
- Tapez votre code, ex : 8888
- Tapez #

16



Tapez 2 fois sur # ou attendez 30s,
Si cette séquence est comprise du clavier :
La led jaune clignote deux fois
et le buzzer sonne aussi deux fois.
Puis la led jaune s'éteint.

17

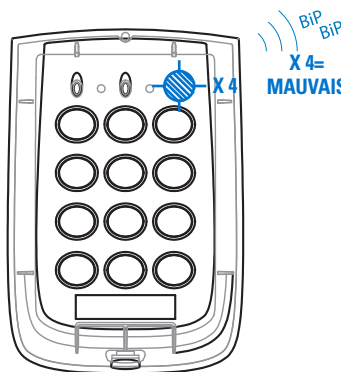

En cas de séquence incorrecte, le clavier génère quatre bips et quatre clignotements de led jaune.

Si vous ne connaissez pas
le code « Maître » déjà
programmé :
Voir chapitre programmation
avancée.

AJOUT D'UN CODE D'ACCÈS - RELAIS 1 - MODE MONOSTABLE

Autres possibilités de programmation : voir chapitre programmation avancée

18



Saisissez le code « Maître ».
Le code « Maître » est 0000 en sortie d'usine, n'oubliez pas de changer le code « Maître »
(voir chapitre précédent).

19

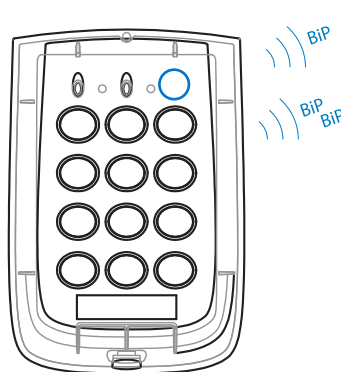

La led jaune s'allume et un bip long puis deux bips courts sont générés.

20

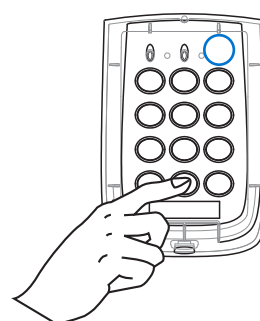

- Tapez 101 puis 0 (101 exemple de case mémoire)
- Tapez le nombre de terme que comportera votre code, ex : 5 pour un code à cinq chiffres
- Tapez votre code d'accès de 3 à 8 termes (inclus * et #), ex : 93150
- Tapez #



ALLUMÉ



ÉTEINT



CLIGNOTEMENT

21

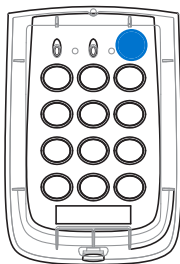

Tapez 2 fois sur # ou attendez 30s,
Si cette séquence est comprise du clavier :
La led jaune clignote deux fois
et le buzzer sonne aussi deux fois.
Puis la led jaune s'éteint.

22

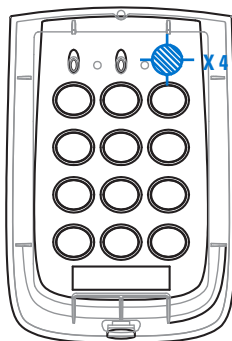

En cas de séquence incorrecte, le clavier génère
quatre bips et quatre clignotements de led jaune.

ESSAIS / RÉGLAGES

ESSAIS : AFIN DE VÉRIFIER LE BON FONCTIONNEMENT DU CLAVIER

Tapez un code d'accès valide : la porte s'ouvre, la led jaune s'allume fixe en cas de code correct pendant le temps de la temporisation.

RÉGLAGE DE LA TEMPORISATION D'OUVERTURE DE LA PORTE 1

Modification temporisation de relais

Les relais fonctionnent sur les deux modes monostable ou bistable. Quand la temporisation d'un relais est égale à 00 (bistable), cela vaut pour tous les codes d'accès. Par contre, lorsque le relais est configuré monostable, le comportement des codes d'accès est géré au cas par cas.

La séquence suivante permet de modifier la temporisation du relais n°1.

23

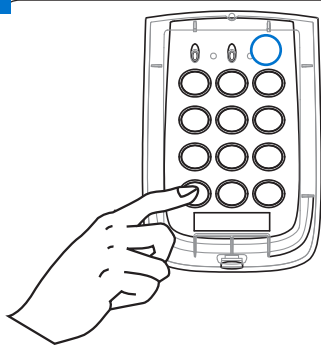

Saisissez le code « Maître ».
La led jaune s'allume et 1 bip long puis deux bips courts sont générés.

24

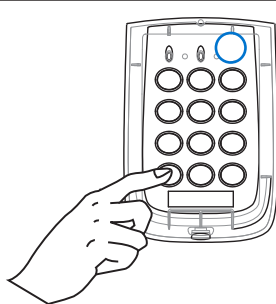

- Tapez 31
- Tapez le nombre correspondant au nombre de secondes de la temporisation : 05 pour 5s
- Tapez #

25

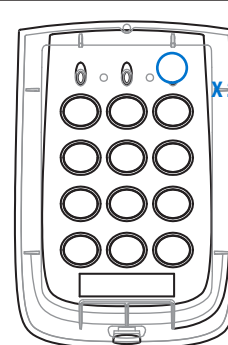

La led clignote deux fois puis reste allumée
et deux bips courts sont générés.

26

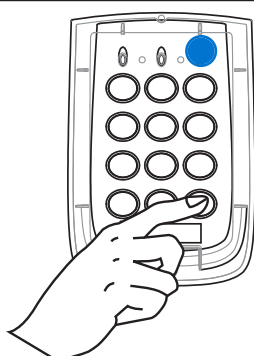

Tapez 2 fois sur # ou attendez 30s,
la led jaune s'éteint.

27

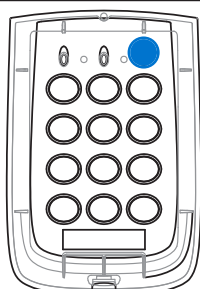

Tapez 2 fois sur # ou attendez 30s,
Si cette séquence est comprise du clavier :
La led jaune clignote deux fois
et le buzzer sonne aussi deux fois.
Puis la led jaune s'éteint.

28

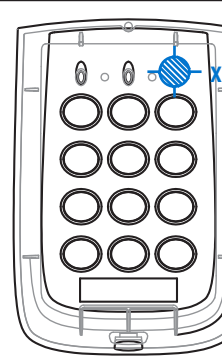

En cas de séquence incorrecte, le clavier génère
quatre bips et quatre clignotements de led jaune.



ORGANISATION DE LA MÉMOIRE DU CLAVIER

CASE MÉMOIRE	DESCRIPTION
00	Code maître (3 à 8 termes)
31	Temporisation du relais 1 (00 = bistable, 01 à 99 sec)
32	Temporisation du relais 2 (00 = bistable, 01 à 99 sec)
33	Temporisation du relais 3 (00 = bistable, 01 à 99 sec)
34	Temporisation du relais 4 (00 = bistable, 01 à 99 sec)
35	Suppression d'un code d'accès
101 to 200	Codes d'accès (3 à 8 termes)

IMPORTANT

Un même code ne peut pas être utilisé comme code d'accès et code "Maître" à la fois.

Par contre, un même code d'accès peut être programmé dans différentes mémoires avec des actions sur différents relais. Exemple : le code 1234 programmé en case 101 commande le relais 1 et le même code 1234 programmé en case 102 commande le relais 4.

Ainsi, la saisie du code 1234 en mode exploitation active les relais 1 et 4.

Quand un code bistable est saisi, le relais désigné change d'état jusqu'à ce qu'un nouveau code bistable (ou le même) soit saisi.

MODIFICATION DU CODE « MAÎTRE » PAR LE PONTET DE LA CARTE

EXPLICATION :

Le code « Maître » vous permet de rentrer en programmation :

Soit vous connaissez le code « Maître » du clavier, soit vous devez le reprogrammer.

Il n'existe qu'un code Maître par clavier. Par défaut, celui-ci vaut 0000. Il ne peut pas être supprimé, mais peut être modifié.

Lors de la saisie de la séquence de programmation :

Les deux premiers caractères indiquent la case mémoire. 00 est l'emplacement du code "Maître".

Le troisième terme peut être :

- 0 => code permanent
- 1 => code fonctionne quand l'entrée horloge est active (contact sec fermé)
- 2 => code fonctionne quand l'entrée horloge est au repos (contact sec ouvert)

Le quatrième chiffre annonce le nombre de termes du code clavier. Le code d'accès suit.

Enfin, un # confirme la séquence de programmation. Si cette séquence est comprise du clavier, la led jaune clignote deux fois et le buzzer sonne aussi deux fois.

En cas de séquence incorrecte, le clavier génère quatre bips et quatre clignotements de led jaune.

29

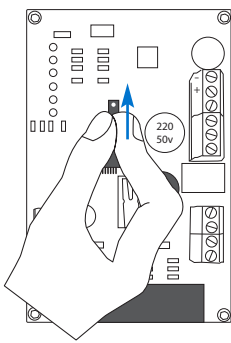

Déplacez le pontet vers le haut pour être en mode programmation.

30

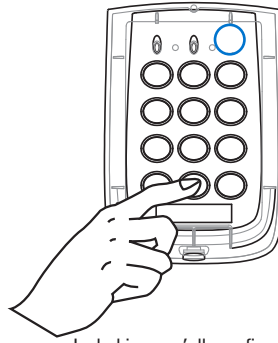

La led jaune s'allume fixe.
Tapez la séquence souhaitée en respectant le tableau ci-dessous.

31

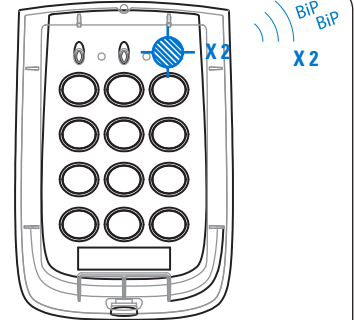

La led jaune clignote deux fois et deux bips courts sont générés.

32

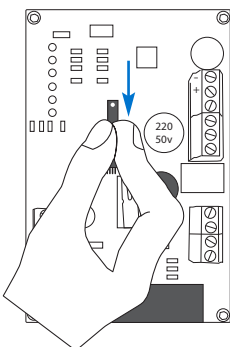

Déplacez le pontet vers le bas pour être en mode exploitation.

00	0	4	2411	#
Case mémoire	24h/7	Nbre de termes	Exemple Code Maître	Validation

PROGRAMMATION AVANCÉE

AJOUT / MODIFICATION D'UN CODE D'ACCÈS PAR CODE « MAÎTRE » (100 CODES MAXIMUM)

Deux séquences de programmation permettent d'ajouter ou modifier un code d'accès.

La méthode longue (ci-dessous) permet de choisir le relais et le mode monostable ou bistable tandis que la méthode courte impose le relais 1 et le mode monostable (voir chapitre programmation)

Jusqu'à 100 codes d'accès peuvent être programmés dans le clavier. Le premier emplacement disponible est le 101. Le dernier est 200.

33



Saisissez le code « Maître ». La led jaune s'allume et 1 bip long puis deux bips courts sont générés.

34

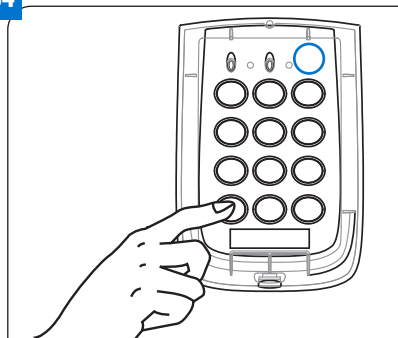

Saisissez la séquence suivant le tableau ci-dessous.

35



Tapez 2 fois sur # ou attendez 30s, Si cette séquence est comprise du clavier : La led jaune clignote deux fois et le buzzer sonne aussi deux fois. Puis la led jaune s'éteint.

36

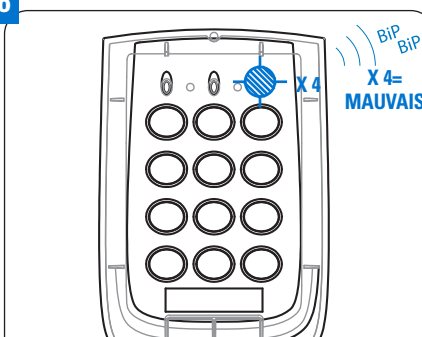

En cas de séquence incorrecte, le clavier génère quatre bips et quatre clignotements de led jaune.

101	0	5	12345	4	1	#
Case mémoire	24h/7	Nbre de termes	Exemple Code d'accès	Relais	Mono ou mode bistable	Validation

PROGRAMMATION D'UN CODE D'ACCÈS PAR LA MÉTHODE DÉTAILLÉE :

A la suite du code d'accès s'ajoutent deux paramètres :

- Le relais désigné par le code d'accès 1, 2, 3 ou 4.
- Le mode monostable ou bistable.
 - Le mode monostable est le mode habituellement utilisé. Un code correct provoque la commande de la porte pendant un temps programmé.
 - En fonctionnement bistable, le premier code correct permet de libérer la porte puis il faut composer un second code correct pour refermer cette porte.

Le mode 1 correspondra au fonctionnement monostable et le mode 2 au bistable.

SUPPRESSION D'UN CODE D'ACCÈS

Suppression uniquement du code contenu dans cette mémoire. Si le code d'accès existe dans différentes mémoires, chacune doit être vidée.

37



Saisissez le code « Maître ». La led jaune s'allume et 1 bip long puis deux bips courts sont générés.

38

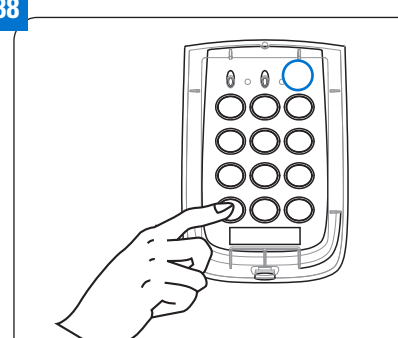

- Tapez **
- Tapez le N° de la case mémoire du code à supprimer
- Tapez # pour valider

39



Tapez 2 fois sur # ou attendez 30s, la led jaune s'éteint.



SUPPRESSION DE TOUS LES CODES D'ACCÈS

Après cette séquence, tous les codes d'accès sont supprimés. Le code maître ainsi que les temporisations de relais sont conservés.

40

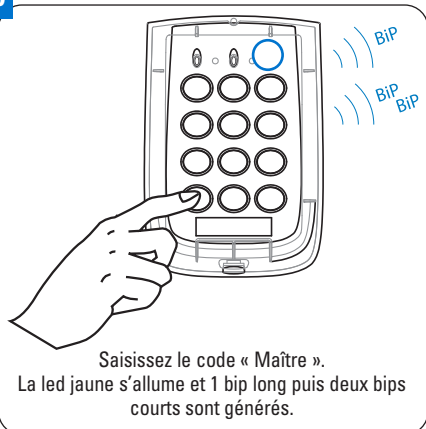

41

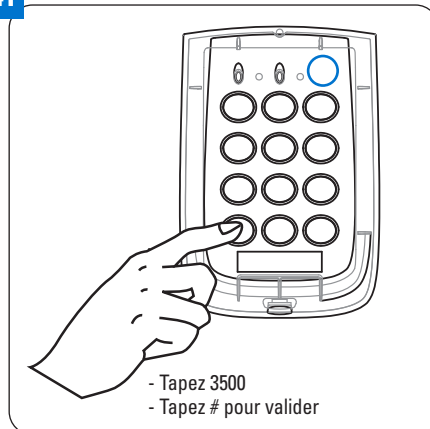

42



MODIFICATION DE LA TEMPORISATION D'UN RELAIS

Les relais fonctionnent sur les deux modes monostable ou bistable. Quand la temporisation d'un relais est égale à 00 (bistable), cela vaut pour tous les codes d'accès. Par contre, lorsque le relais est configuré monostable, le comportement des codes d'accès est géré au cas par cas.

CASE MÉMOIRE	RELAIS
31	RELAIS 1
32	RELAIS 2
33	RELAIS 3
34	RELAIS 4

Exemple :

31	05	#
Case mémoire	Délai en secondes	Validation

43

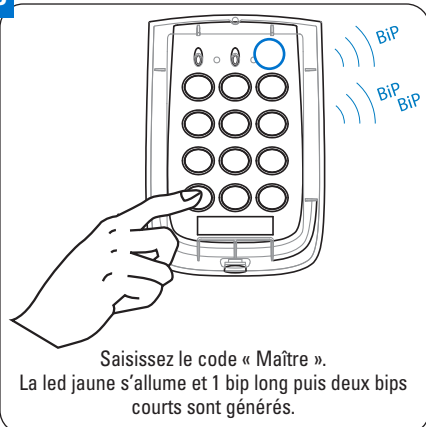

44

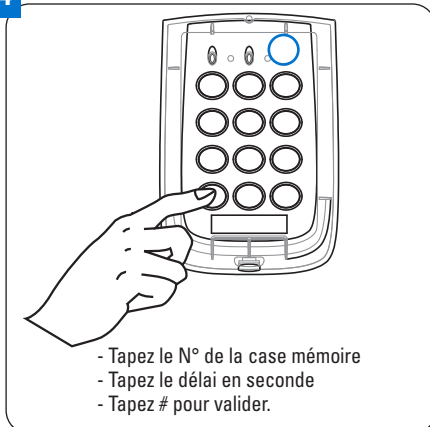

45

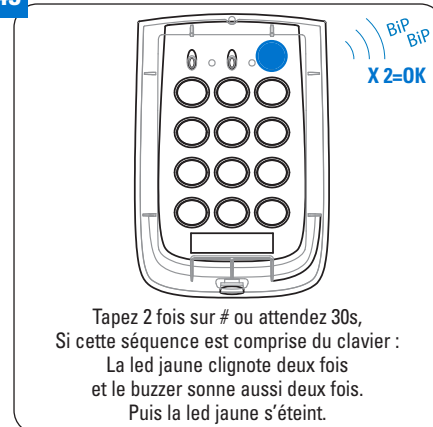

FONCTION HORAIRE

L'entrée CLK est utile pour gérer différents comportements horaires. Habituellement, cette entrée est connectée à une horloge extérieure ou un simple interrupteur. Ainsi, des codes fonctionnent uniquement à certains moments de la journée.

Exemple, le code 1234 fonctionne toute la journée, mais le code 4321 fonctionne uniquement de 08h00 à 12h00 (horloge).

Les trois profils horaires sont :

0	24H/7
1	Actif quand l'entrée horloge est active
2	Actif quand l'entrée horloge est au repos

PANNES - REMÈDES

1 - PAS DE FONCTIONNEMENT GÉNÉRAL

Vérifiez la présence du secteur.

2 - PAS D'OUVERTURE DE PORTE PAR CODE

- Vérifiez que vous pouvez ouvrir la porte par le bouton poussoir s'il s'agit de la porte 1.
- Reprogrammer le code de la case mémoire correspondante.
- Programmer un autre code avec d'autres chiffres et une autre case mémoire.
- Si le relais du clavier ne fonctionne pas, il s'agit d'une panne électronique.

3 - POUR UN AUTRE CAS

Contactez le service après-vente.

Ligne Assistance Technique

 **N° Indigo 0 825 890 830**

Fax : 01 48 19 91 71

0,15 € TTC / MN

GARANTIE

Nos matériels sont garantis vingt-quatre mois, à dater de la facture. La garantie est limitée au remplacement ou à la réparation en nos ateliers du produit reconnu défectueux.

L'envoi du matériel s'effectue franco dans les deux sens. La garantie s'annule si le matériel a été réparé sans notre accord.

La garantie du produit ne couvre pas les défauts découlant de l'utilisation inadéquate ou abusive du produit, d'un accident, d'un acte de négligence, d'une mauvaise manipulation, de produits mal entretenus, d'environnement inadéquat ou de l'usure due à l'usage normal.

Les distances (en particulier de lecture) indiquées dans la documentation se réfèrent à des essais effectués dans des milieux idéaux (essais en laboratoire), par conséquent, elles sont considérées comme des données maximum indicatives en conditions optimales d'utilisation.

URMET FRANCE CAPTIV ne saurait être responsable des données techniques, ni être responsable des pertes ou dommages, indirects, spéciaux, conséquents ou fortuits (y compris, mais sans s'y limiter, les pertes de profits, d'économies ou de données) découlant de quelque manière de l'utilisation des produits.

Ligne Assistance Technique

 **N° Indigo 0 825 890 830**

0,15 € TTC / MN

Fax : 01 55 85 84 39

Documentation produits : www.urmet.fr

URMET FRANCE
94 rue de la Belle Étoile • ZAC PARIS NORD 2
95700 Roissy-En-France
Tél. : 01 55 85 84 00 • Fax : 01 41 84 68 28
E-mail : info@urmet.fr

urmet
FRANCE

www.urmet.fr