

Contacteurs modulaires 25 - 32 - 40 - 63 A



Eclairage
chambres d'hôtel



Eclairage des
parcs et jardins



Eclairage
des routes et
parkings



Eclairage
salle de bain



Eclairage
bureau



Contrôle de
pompes



SÉRIE
22

Contacteurs modulaires 25 A - 2 contacts

- Largeur 17,5 mm
- Intervalle contacts NO ≥ 3 mm, double coupure
- Bobine et contacts conçus pour fonctionnement permanent
- Bobine AC/DC silencieuse (avec varistor de protection)
- Séparation de protection entre bobine et contacts (isolement renforcé)
- Version standard avec indicateur mécanique et LED
- Version avec sélecteur Auto-On-Off
- Versions disponibles avec matériau de contact en AgNi et AgSnO₂
- Conforme à la norme EN 61095:2009
- Module de contacts auxiliaires, fixation "par clipsage" au contacteur (versions 1 NO + 1 NC et 2 NO)
- Conforme à la norme EN 45545-2 : A1 : 2016 (protection aux caractéristiques feu et fumée)
- Montage sur rail 35 mm (EN 60715)

22.32...1xx0/22.32...4xx0

Bornes à cage



Pour le schéma d'encombrement voir page 14

Caractéristiques des contacts

Configuration des contacts	2 NO, 3 mm* (ou 1 NO + 1 NC ou 2 NC)	
Courant nominal/Courant max. instantané A	25/80	25/120
Tension nominale/Tension max. commutable V AC	250/440	250/440
Charge nominale en AC1/AC-7a (par pôle @ 250 V) VA	6250	6250
Courant nominal en AC3 / AC-7b A	10	10
Charge nominale en AC15 (par pôle @ 230 V) VA	1800	1800
Puissance moteur monophasé (230 V AC) kW	1	1
Courant nominal en AC5a (par pôle @ 250 V) A	15	15
Courant nominal en AC-7c A	—	10
Charge lampes :		
incandescentes/halogènes 230 V W	800	2000
fluorescentes avec ballast électronique W	300	800
fluorescentes avec ballast électromagnétique compensé W	200	500
CFL W	100	200
LED 230 V W	100	200
halogène ou LED BT avec transfo électronique W	100	200
halogène ou LED BT avec transfo électromagnétique W	300	800
Pouvoir de coupure en DC1 : 24/110/220 V A	25/5/1	25/5/1
Charge mini commutable mW (V/mA)	1000 (10/10)	1000 (10/10)
Matériau contacts standard	AgNi	AgSnO ₂
Caractéristiques de la bobine		
Tension d'alimentation nominale (U _N) V AC/DC (50/60 Hz)	12 - 24 - 48 - 60 - 120 - 230	12 - 24 - 48 - 60 - 120 - 230
Puissance nominale AC/DC VA (50 Hz)/W	2/2.2	2/2.2
Plage d'utilisation AC/DC (50/60 Hz)	(0.8...1.1)U _N	(0.8...1.1)U _N
Tension de maintien AC/DC (50/60 Hz)	0.4 U _N	0.4 U _N
Tension de relâchement AC/DC (50/60 Hz)	0.1 U _N	0.1 U _N
Caractéristiques générales		
Durée de vie mécanique AC/DC cycles	2 · 10 ⁶	2 · 10 ⁶
Durée de vie électrique à charge nominale AC-7a cycles	70 · 10 ³	30 · 10 ³
Temps de réponse : excitation/désexcitation ms	30/20	30/20
Isolement entre bobine - contacts (1.2/50μs) kV	6	6
Température ambiante °C	-25...+50	-25...+50
Indice de protection	IP 20	IP 20

Homologations (suivant les types)

22.32.0.xxx.1xx0



- Matériau des contacts AgNi, préconisé pour les charges type résistive, faiblement inductives et charges type moteur

22.32.0.xxx.4xx0



- Matériau des contacts AgSnO₂, préconisé pour les charges type lampes et charges avec des courants de pic importants

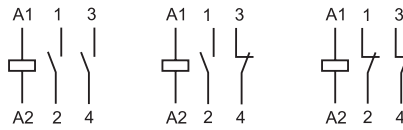

2 NO (x3x0) 1 NO + 1 NC (x5x0) 2 NC (x4x0)

* Intervalle entre contacts ≥ 3 mm pour les contacts NO uniquement; contacts NC ≥ 1.5 mm



Contacteurs modulaires 25 A - 4 contacts

- Largeur 35 mm
- Intervalle contacts NO ≥ 3 mm, double coupure
- Bobine et contacts conçus pour fonctionnement permanent
- Bobine AC/DC silencieuse (avec varistor de protection)
- Séparation de protection entre bobine et contacts (isolement renforcé)
- Version standard avec indicateur mécanique et LED
- Version avec sélecteur Auto-On-Off
- Versions disponibles avec matériau de contact en AgNi et AgSnO₂
- Conforme à la norme EN 61095:2009
- Module de contacts auxiliaires, fixation "par clipsage" au contacteur (versions 1 NO + 1 NC et 2 NO)
- Conforme à la norme EN 45545-2 : A1 : 2016 (protection aux caractéristiques feu et fumée)
- Montage sur rail 35 mm (EN 60715)

22.34...1xx0/22.34...4xx0

Bornes à cage



Pour le schéma d'encombrement voir page 14

Caractéristiques des contacts

Configuration des contacts 4 NO, 3 mm* (ou 3 NO + 1 NC ou 2 NO + 2 NC)

Courant nominal/Courant max. instantané	A	25/80	25/120
Tension nominale/Tension max. commutable	V AC	250/440	250/440
Charge nominale en AC1/AC-7a (par pôle @ 250 V)	VA	6250	6250
Courant nominal en AC3 / AC-7b	A	10	10
Charge nominale en AC15 (par pôle @ 230 V)	VA	1800	1800
Charge moteur triphasé (400 - 440 V AC)	kW	4	4
Courant nominal en AC5a (par pôle @ 250 V)	A	15	15
Courant nominal en AC-7c	A	—	10
Charge lampes :			
incandescentes/halogènes 230 V W		800	2000
fluorescentes avec ballast électronique W		300	800
fluorescentes avec ballast électromagnétique compensé W		200	500
CFL W		100	200
LED 230 V W		100	200
halogène ou LED BT avec transfo électronique W		100	200
halogène ou LED BT avec transfo électromagnétique W		300	800
Pouvoir de coupure en DC1 : 24/110/220 V	A	25/5/1	25/5/1
Charge mini commutable	mW (V/mA)	1000 (10/10)	1000 (10/10)
Matériau contacts standard		AgNi	AgSnO ₂

Caractéristiques de la bobine

Tension d'alimentation nominale (UN)	V AC/DC (50/60 Hz)	12 - 24 - 48 - 60 - 120 - 230	12 - 24 - 48 - 60 - 120 - 230
Puissance nominale AC/DC	VA (50 Hz)/W	2/2.2	2/2.2
Plage d'utilisation	AC/DC (50/60 Hz)	(0.8...1.1)U _N	(0.8...1.1)U _N
Tension de maintien	AC/DC (50/60 Hz)	0.4 U _N	0.4 U _N
Tension de relâchement	AC/DC (50/60 Hz)	0.1 U _N	0.1 U _N

Caractéristiques générales

Durée de vie mécanique AC/DC	cycles	2 · 10 ⁶	2 · 10 ⁶
Durée de vie électrique à charge nominale AC-7a	cycles	150 · 10 ³	30 · 10 ³
Temps de réponse : excitation/désexcitation	ms	18/40	18/40
Isolement entre bobine - contacts (1.2/50μs)	kV	6	6
Température ambiante	°C	-25...+50	-25...+50
Indice de protection		IP 20	IP 20

Homologations (suivant les types)**22.34.0.xxx.1xx0**

- Matériau des contacts AgNi, préconisé pour les charges type résistive, faiblement inductives et charges type moteur

22.34.0.xxx.4xx0

- Matériau des contacts AgSnO₂, préconisé pour les charges type lampes et charges avec des courants de pic importants

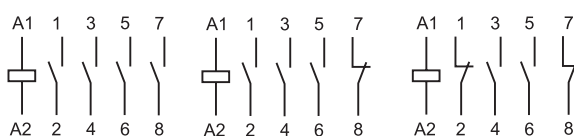
4 NO
(x3x0)3 NO + 1 NC
(x7x0)2 NO + 2 NC
(x6x0)

* Intervalle entre contacts \geq 3 mm pour les contacts NO uniquement; contacts NC \geq 1.5 mm

Contacteurs modulaires 40 - 63 A - 4 contacts

- Intervalle contacts NO et NC ≥ 3 mm, double coupure
- Bobine et contacts conçus pour fonctionnement permanent
- Bobine AC/DC silencieuse (avec varistor de protection)
- Séparation de protection entre bobine et contacts (isolement renforcé)
- Version standard avec indicateur mécanique
- Version avec Contact Miroir conforme à EN 60947-4-1.
- Modules axillaires conformes à EN 60947-5-1 (contacts liés mécaniquement)
- Matériau des contacts : AgSnO₂
- Conforme à la norme EN 61095:2009
- Montage sur rail 35 mm (EN 60715)

22.44.../22.64...

Bornes à cage



Pour le schéma d'encombrement voir page 14

Caractéristiques des contacts

Configuration des contacts	4 NO, (ou 3 NO + 1 NC ou 2 NO + 2 NC) ≥ 3 mm	
Courant nominal/Courant max. instantané A	40/176	63/240
Tension nominale/Tension max. commutable V AC	400/480	400/480
Charge nominale en AC1/AC-7a (par pôle @ 250 V) VA	16000	24000
Courant nominal en AC3/AC-7b (400 V) A	22	30
Charge nominale en AC15 (par pôle @ 230 V) VA	—	—
Charge moteur triphasé (400 - 440 V AC) kW	11	15
Courant nominal en AC5a (par pôle @ 250 V) A	20	32
Courant nominal en AC-7c A	—	—
Charge lampes :		
incandescentes/halogènes 230 V W	4000	5000
fluorescentes avec ballast électronique W	1500	2000
fluorescentes avec ballast électromagnétique compensé W	1500	2000
CFL W	1000	1500
LED 230 V W	1000	1500
halogène ou LED BT avec transfo électronique W	1000	1500
halogène ou LED BT avec transfo électromagnétique W	1500	2000
Pouvoir de coupure en DC1 : 24/110/220 V A	40/4/1.2	63/4/1.2
Charge mini commutable mW (V/mA)	1000 (17/50)	1000 (17/50)
Matériau contacts standard	AgSnO ₂	AgSnO ₂

Caractéristiques de la bobine

Tension d'alimentation nominale (UN) V AC/DC (50/60 Hz)	12 - 24 - 110...120 (110 V DC) - 230...240 (220 V DC)	
Puissance nominale AC/DC VA (50 Hz)/W	6	6
Plage d'utilisation AC/DC (50/60 Hz)	(0.85...1.1)U _N	(0.85...1.1)U _N
Tension de maintien AC/DC (50/60 Hz)	0.85 U _N	0.85 U _N
Tension de relâchement AC/DC (50/60 Hz)	0.2 U _N	0.2 U _N

Caractéristiques générales

Durée de vie mécanique AC/DC cycles	3 · 10 ⁶	3 · 10 ⁶
Durée de vie électrique à charge nominale AC-7a cycles	100 · 10 ³	100 · 10 ³
Temps de réponse : excitation/désexcitation ms	20/45	20/45
Isolement entre bobine - contacts (1.2/50μs) kV	6	6
Température ambiante °C	-15...+55 (-30...+55)*	-15...+55 (-30...+55)*
Indice de protection	IP 20	IP 20

Homologations (suivant les types)



22.44.0.xxx.4xx0



- Compatible pour charges avec courants de pic élevés : 176 A
- Matériau de contact AgSnO₂

22.64.0.xxx.4xxx



- Compatible pour charges spécifiques type lampes avec courants de pic élevés : 240 A
- Matériau de contact AgSnO₂

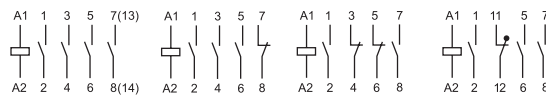

4 NO (4310) 3 NO + 1 NC (4710) 2 NO + 2 NC (4610) 3 NO + 1 NC (4717)

*seulement en version 4 NO



Contacteur modulaire 32 A - 2 ou 4 contacts

- Intervalle contact NO et NC ≥ 3 mm, double coupure
- Bobine et contacts conçus pour fonctionnement permanent
- Bobine AC/DC silencieuse (avec varistor de protection)
- Séparation de protection entre bobine et contacts (isolement renforcé)
- Version standard avec indicateur mécanique
- Version conforme EN 60947-4-1 (contact miroir) disponible
- Contacts AgNi
- Conforme à la norme EN 61095: 2009
- Montage sur rail 35 mm (EN 60715)

22.72.../22.74...

Bornes à cage



* Pour la température ambiante d'utilisation, voir la courbe de derating ou le tableau page 9.

Pour le schéma d'encombrement voir page 15

Caractéristiques des contacts

Configuration des contacts	2 NO, 1 NO + 1 NC, 2 NC	4 NO, 3 NO + 1 NC, 2 NO + 2 NC, 4 NC
Courant nominal/Courant max. instantané A	32/72	32/68
Tension nominale/Tension max. commutable V AC	230/400	230/400
Charge nominale en AC1 / AC-7a (par pôle @ 400 V) VA	7000/—	7000/21 000
Courant nominal en AC3 / AC-7b (par pôle @ 400 V) A	9 (NO) - 6 (NC)	8.5 (NO) - 8.5 (NC)
Charge moteur mono/triphasé kW	1.3 (NO) - 0.75 (NC) (@230 V AC)	4 (@400 V AC)
Courant nominal en AC5a (par pôle @ 250 V) A	13	13
Courant nominal en AC-7c A	—	—
Courant nominal en AC15 A	12	12
Charge lampes :		
incandescentes/halogènes 230 V W	2500	2500
fluorescentes avec ballast électronique W	700	700
CFL W	250	250
LED 230 V W	300	300
halogène ou LED BT avec transfo électronique W	300	300
halogène ou LED BT avec transfo électromagnétique W	500	500
Pouvoir de coupure en DC1 : 24/110/220 V A	32/6/0.6	32/6/0.6
Charge mini commutable mW (V/mA)	1000 (17/50)	1000 (17/50)
Matériau contacts standard	AgNi	AgNi

Caractéristiques de la bobine

Tension d'alimentation nominale (UN) V AC/DC (50/60 Hz)	24 - 48 - 110 - 220/24 - 48 - 110 - 230	
Puissance nominale AC/DC VA (50 Hz)/W	2.1	2.6/3.8 (4 NC)
Plage d'utilisation AC/DC (50/60 Hz)	(0.85...1.1)U _N	
Tension de maintien AC/DC (50/60 Hz)	0.85 U _N	
Tension de relâchement AC/DC (50/60 Hz)	0.2 U _N	

Caractéristiques générales

Durée de vie mécanique AC/DC cycles	10 000 000	10 000 000
Durée de vie électrique à charge nominale AC-7a cycles	150 000 (NO)/100 000 (NC)	150 000
B10d - AC1 (230 V - 32 A)	150 000	150 000
Temps de réponse : excitation/désexcitation ms	45/50	45/70
Isolement entre bobine - contacts (1.2/50µs) kV	4	4
Température ambiante °C	-15...+55 (-25...70)*	-15...+55 (-25...70)*
Indice de protection	IP 20	IP 20

Homologations (suivant les types)**NEW 22.72.0.xxx.1x10**

- Largeur 17.5 mm
- Matériau des contacts AgNi

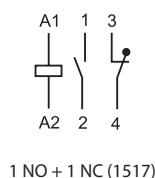
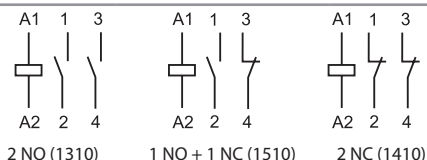
**NEW 22.74.0.xxx.1x10**

- Largeur 35 mm
- Matériau des contacts AgNi

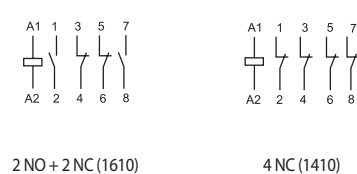
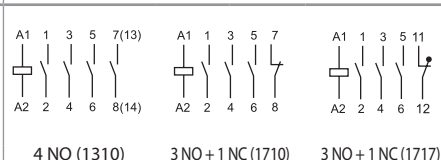

Codification

Exemple : série 22, contacteur modulaire 25 A - 4 NO, tension bobine 230 V AC/DC, matériau des contacts AgSnO₂, sélecteur manuel Auto-On-Off + indicateur mécanique + LED.

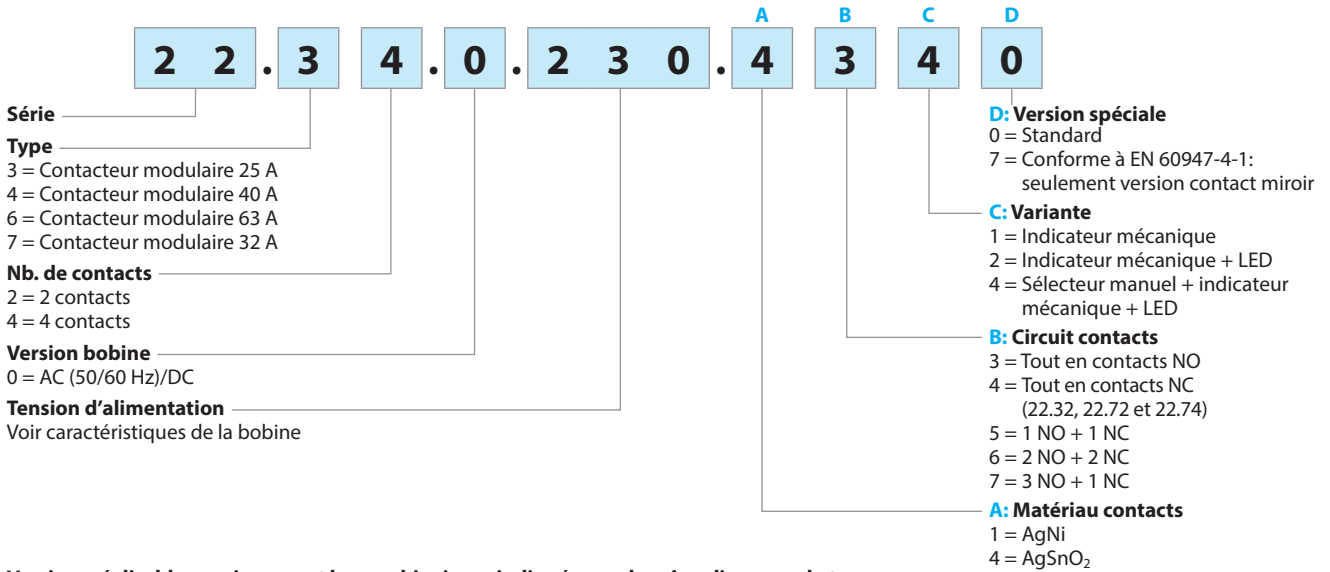

Versions réalisables : uniquement les combinaisons indiquées sur la même ligne que le type.

En **gras**, les versions préférentielles (disponibilité plus importante).

Type	Versión bobine	A	B	C	D
22.32	AC/DC	1 - 4	3 - 4 - 5	2 - 4	0
22.34	AC/DC	1 - 4	3 - 6 - 7	2 - 4	0
22.44	AC/DC	4	3 - 6 - 7	1	0 - 7
22.64	AC/DC	4	3 - 6 - 7	1	0 - 7
22.72	AC/DC	1	3 - 4 - 5	1	0 - 7
22.74	AC/DC	1	3 - 4 - 6 - 7	1	0 - 7



Variantes

Sélecteur manuel Auto-On-Off + indicateur mécanique + LED (variante xx40)

Type 22.32 / 22.34

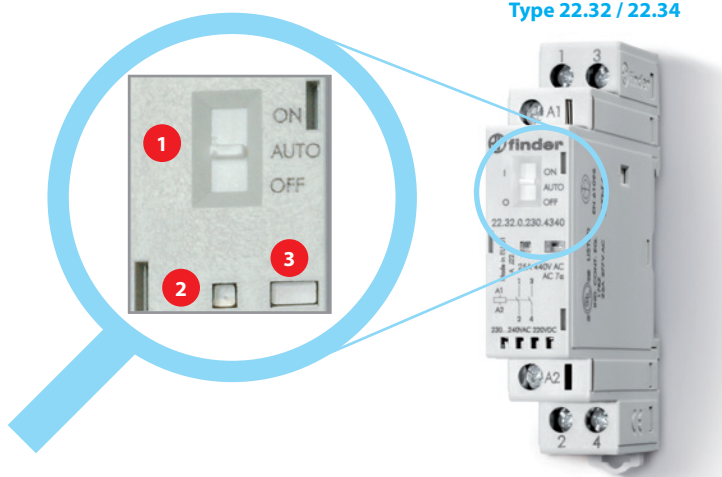

Variante

Sélecteur manuel

Fonctions des 3 positions du sélecteur manuel :

- **Position ON** - les contacts sont bloqués en position travail (contacts NO fermés et contacts NC ouverts), l'indicateur mécanique est visible dans la fenêtre prévue à cet effet, la LED n'est pas allumée.
- **Position AUTO** - l'état des contacts, de l'indicateur mécanique et de la LED correspond à l'alimentation du circuit bobine.
- **Position OFF** - même si les bornes A1 et A2 sont alimentées à la tension nominale, la bobine n'est pas alimentée et les contacts restent en position repos, l'indicateur mécanique n'est pas visible et la LED n'est pas alimentée.

- 2 LED
- 3 Mechanical indicator

Type 22.44 / 22.64 / 22.72 / 22.74

Variante

- 1 Indicateur mécanique

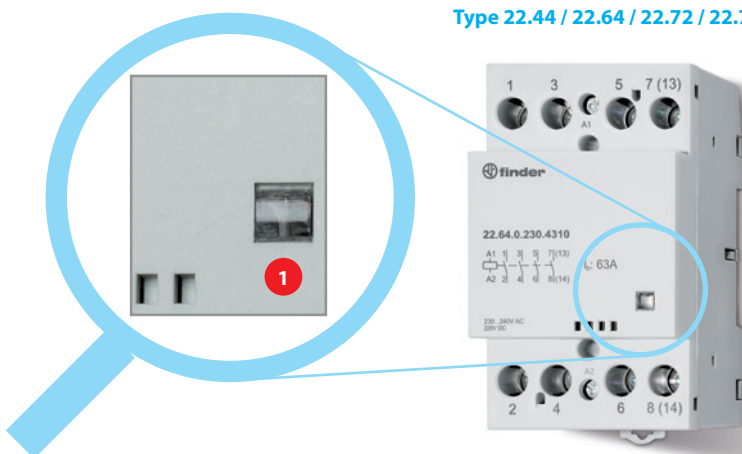

Caractéristiques générales

Isolement		22.32/22.34		22.44/22.64	22.72/22.74	
Tension nominale d'isolement	V AC	250	440	440	440	
Degré de pollution		3*	2	3	3	
Isolement entre bobine et contacts						
Type d'isolement		Renforcée		Renforcée	Renforcée	
Catégorie de surtension		III		III	III	
Tension assignée de tenue aux chocs	kV (1.2/50 µs)	6		4	4	
Rigidité diélectrique	V AC	4000		2000	2000	
Isolement entre contacts adjacents						
Type d'isolement		Principale		Principale	Principale	
Catégorie de surtension		III		III	III	
Tension assignée de tenue aux chocs	kV (1.2/50 µs)	4		4	4	
Rigidité diélectrique	V AC	2500		2000	2000	
Isolement entre contacts ouverts		Contacts NO	Contacts NC	Contacts NO/NC	Contacts NO/NC	
Intervalle entre contacts	mm	3	1.5	3	3	
Catégorie de surtension		III	II	III	III	
Tension assignée de tenue aux chocs	kV (1.2/50 µs)	4	2.5	4	4	
Rigidité diélectrique	V AC/kV (1.2/50 µs)	2500/4	2000/3	2000/3	2000	
* Uniquement pour les versions sans sélecteur manuel. Pour les versions avec sélecteur, le degré de pollution est 2.						
Isolement entre les bornes d'alimentation						
Tenue aux pics de tension (surge) en mode différentiel (selon EN 61000-4-5)	kV (1.2/50 µs)	4		2	2	
Protection court circuit		22.32 / 22.34	22.44	22.64	22.72/22.74	
Courant nominal de court-circuit conditionnel	kA	3	3	3	3	
Fusible de protection	A	32 (gL/gG type)	63	80	32	
Bornes		Fil rigide et souple				
		22.32 / 22.34	22.44 / 22.64		22.72/22.74	
Capacité de connexion des bornes contacts	mm ²	1 x 6 / 2 x 4	1 x 25 (rigide) - 1 x 16 (souple)		1 x 10 (rigide) 1 x 6 (souple)	
	AWG	1 x 10 / 2 x 12	1 x 4 (rigide) - 1 x 6 (souple)		1 x 7 (rigide) 1 x 9 (souple)	
Capacité de connexion des bornes de la bobine	mm ²	1 x 4 / 2 x 2.5	1 x 2.5		1 x 2.5	
	AWG	1 x 12 / 2 x 14	1 x 14		1 x 14	
Section minimale des câbles - bornes contacts et bobine	mm ²	1 x 0.2	1 x 1 (bobine) - 1 x 1.5 (contacts)		1 x 1 (bobine) - 1 x 1 (contacts)	
	AWG	1 x 24	1 x 18 (bobine) - 1 x 16 (contacts)		1 x 17 (bobine) - 1 x 1 (contacts)	
Couple de serrage	Nm	0.8	1.2 (bornes bobine) - 3.5 (bornes contact)		0.6 (bornes bobine) - 1.2 (bornes contact)	
Longueur maximale de câble	mm	9	10		7 (bobine) - 9 (contacts)	
Autres données		22.32	22.34	22.44	22.64	
Résistance aux vibrations (10...150)Hz	g	4	4	3	3	
Résistance aux chocs	g	10	10	15	15	
Puissance dissipée dans l'ambiance	à vide	W	2	6	6	2.8
	à charge nominale	W	4.8	6.3	17	37

NOTE :

22.32/22.34 : il est conseillé de laisser un espace de 9mm entre chaque relais lors de l'installation et lorsque le relais fonctionne près des limites (c'est à dire température ambiante >40°C, bobine alimentée pendant une période prolongée, et tous les contacts chargés avec un courant >20A).

22.44/22.64: la température ambiante maximale avec 3 contacteurs adjacents est de +40°C, avec plus de 3 contacteurs prévoir un espace de 9 mm. Avec 2 contacteurs adjacents il est permis une température maximale de +55°C, avec plus de 2 contacteurs prévoir un espace de 9 mm entre chaque couple.

Derating courant / température

Type de contacteur		22.72	22.74	22.44	22.64
Courant nominal	A	32	32	40	63
Température ambiante de fonctionnement		-25 °C...+70 °C (2 NO)		-25 °C...+70 °C (4 NO)	
		-15 °C...+55 °C (1 NO+1 NC)		-15 °C...+70 °C (3 NO+1 NC)	
		-15 °C...+55 °C (2 NC)		-15 °C...+55 °C (2 NO+2 NC)	
		—		-15 °C...+55 °C (4 NC)	—
Nombre de contacteurs côte à côte :	≤40 °C	3 maxi.			
	(40...55) °C	2 maxi.			
	(55...70) °C	1 maxi. (laisser un espace de 9 mm minimum de chaque côté)			
Courant thermique max. jusqu'à +55 °C	A	32	32	40	63
Courant thermique max. @ +70 °C	A	25	25	40	50
Taille mini. du fil @ courant thermique nominal @ +70 °C	mm ²	6	6	10	16
Couple de serrage - circuit principal	Nm	1.2	1.2	3.5	3.5

Caractéristiques des contacts

Pouvoir de coupure et catégorie d'emploi selon EN 61095:2009

Type	Catégorie d'utilisation					
	AC-7a		AC-7b		AC-7c	
	Courant nominal (A)	Durée de vie électrique nominale (Cycles)	Courant nominal (A)	Durée de vie électrique nominale (Cycles)	Courant nominal (A)	Durée de vie électrique nominale (Cycles)
22.32...1xx0 (contacts AgNi)	25	70 · 10 ³ (NO)	10	30 · 10 ³	—	—
		30 · 10 ³ (NC)				
22.32...4xx0 (contacts AgSnO ₂)	25	30 · 10 ³	10	30 · 10 ³	10	30 · 10 ³
22.34...1xx0 (contacts AgNi)	25	150 · 10 ³ (NO)	10	30 · 10 ³	—	—
		100 · 10 ³ (NC)				
22.34...4xx0 (contacts AgSnO ₂)	25	30 · 10 ³	10	30 · 10 ³	10	30 · 10 ³
22.44...4xx0	40	100 · 10 ³	22	150 · 10 ³	—	—
22.64...4xx0	63	100 · 10 ³	30	150 · 10 ³	—	—
22.72...1410	32	150 · 10 ³ (NO) - 100 · 10 ³ (NC)	9 (NO) / 6 (NC)	30 · 10 ⁴	—	—
22.74...1410	32	150 · 10 ³	8.5	50 · 10 ⁴	—	—

Catégorie d'utilisation : **AC-7a** = Charges faiblement inductives ($\cos \varphi = 0.8$)

AC-7b = Charges moteur; ($\cos \varphi = 0.45$, Ifermeture= 6xIcoupure))

AC-7c = Lampes à décharge compensées ($\cos \varphi = 0.9$, C = 10 mF/A)

H 22 - Pouvoir de coupure maxi pour une charge en DC1 - Type 22.32/22.34

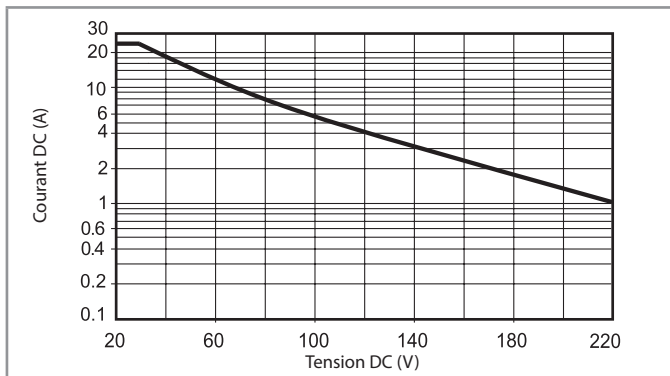

H 22 - Pouvoir de coupure maxi pour une charge en DC1 - Type 22.44 / 22.64

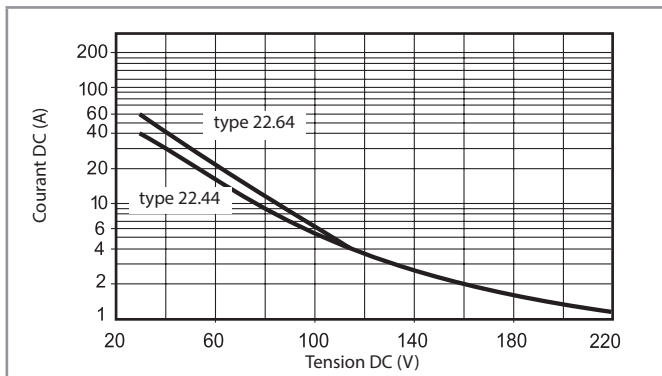

- La durée de vie électrique pour des charges résistives en DC1 ayant des valeurs de tension et de courant sous la courbe est $\geq 100 \times 10^3$ cycles.
- Pour les charges en DC13, le raccordement d'une diode en polarité inverse en parallèle avec la charge permet d'obtenir une durée de vie électrique identique à celle obtenue avec une charge en DC1. Note : le temps de coupure de la charge sera augmenté.

H 22 - Pouvoir de coupure maxi pour une charge en DC1 - Type 22.72 / 22.74

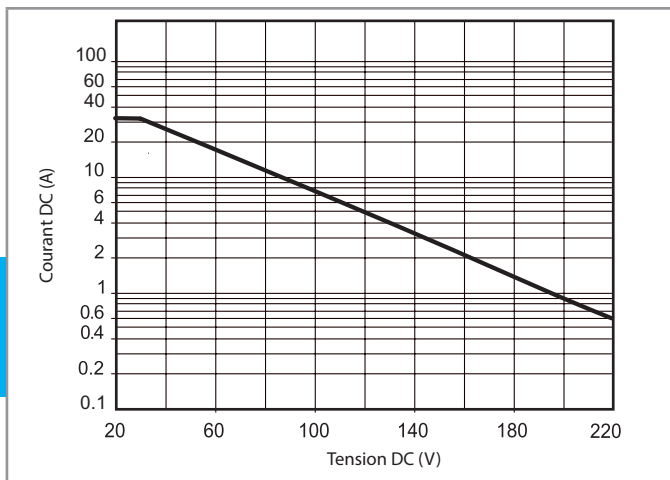

Caractéristiques de la bobine

Donnée version AC/DC (type 22.32)

Tension nominale U_N V	Code bobine	Plage de fonctionnement		I nominale absorbée I_N à U_N (AC) mA
		U_{min} V	U_{max} V	
12	0.012	9.6	13.2	165
24	0.024	19.2	26.4	83
48	0.048	38.4	52.8	42
60	0.060	48	66	33
120 (110...125)	0.120	88	138	16.5
230 (230...240 AC) (220 DC)	0.230	184 (AC) 176 (DC)	264 (AC) 242 (DC)	8.7

Donnée version AC/DC (type 22.34)

Tension nominale U_N V	Code bobine	Plage de fonctionnement		I nominale absorbée I_N à U_N (AC) mA
		U_{min} V	U_{max} V	
12	0.012	9.6	13.2	165
24	0.024	19.2	26.4	83
48	0.048	38.4	52.8	42
60	0.060	48	66	33
120 (110...125)	0.120	88	138	16.5
230 (230...240 AC) (220 DC)	0.230	184 (AC) 176 (DC)	264 (AC) 242 (DC)	8.7

Donnée version AC/DC (type 22.44 / 22.64)

Tension nominale U_N V	Code bobine	Plage de fonctionnement		I nominale absorbée I_N à U_N (AC) mA
		U_{min} V	U_{max} V	
12	0.012	10.2	13.2	495
24	0.024	20.4	26.4	250
120 (110...125)	0.120	102	138	50
230 (230...240 AC) (220 DC)	0.230	196	264 (AC) 242 (DC)	26

Donnée version AC/DC (type 22.72)

Tension nominale U_N V	Code bobine	Plage de fonctionnement		I nominale absorbée I_N à U_N (AC) mA
		U_{min} V	U_{max} V	
24	0.024	20.4	26.4	98
48	0.048	40.8	52.8	44
110	0.110	93.5	121	20
230	0.230	195.5	253	9.2

Donnée version AC/DC (type 22.74)

Tension nominale U_N V	Code bobine	Plage de fonctionnement		I nominale absorbée I_N à U_N (AC) mA
		U_{min} V	U_{max} V	
24	0.024	20.4	26.4	110
48	0.048	40.8	52.8	54.6
110	0.110	93.5	121	24.5
230	0.230	195.5	253	10.8

R 22 - Plage de fonctionnement en fonction de la température ambiante

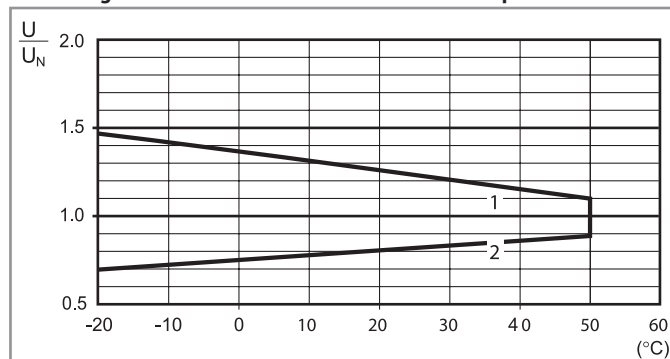

1 - Tension max admissible sur la bobine.

2 - Tension mini de fonctionnement avec la bobine à température ambiante.

Schémas de raccordement

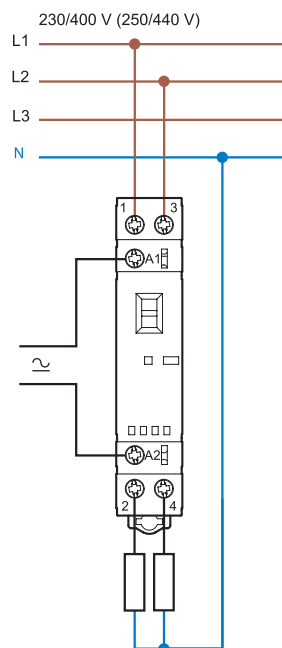

Type 22.32

Coupe phase et neutre

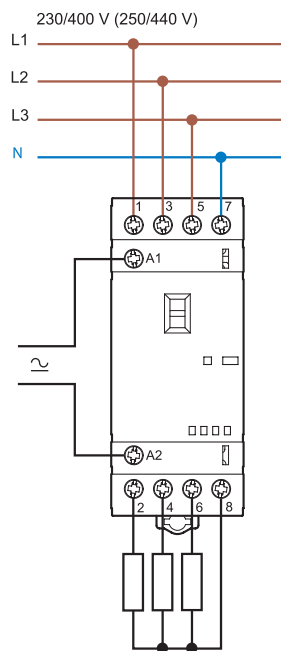

Type 22.34

Coupe phase uniquement

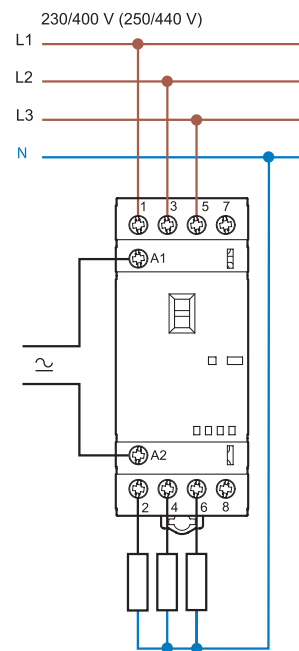

Type 22.34

Coupe phase et neutre

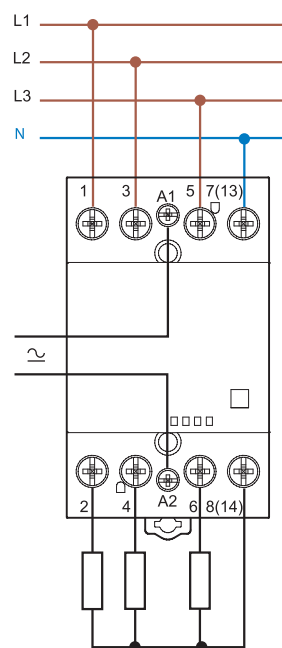

Type 22.44/22.64

Coupe phase uniquement

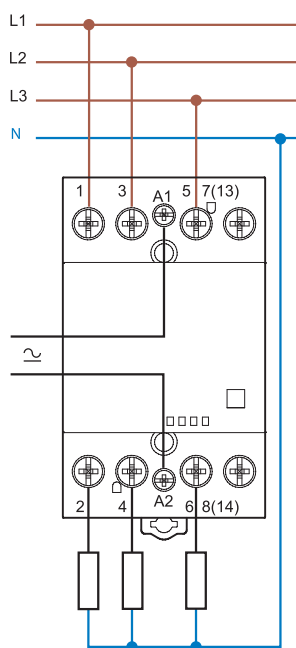

Type 22.44/22.64

Contacts Mirroir

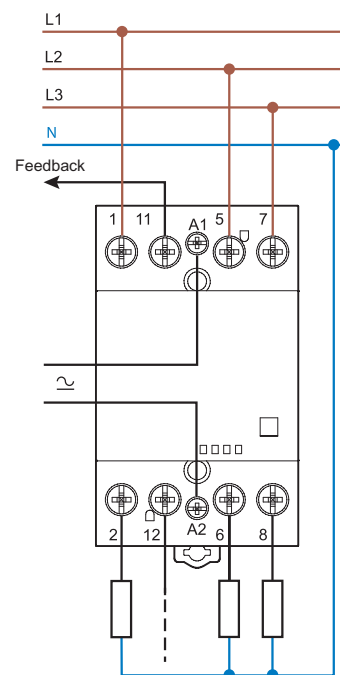

Type 22.xx.4717

Exemple d'application avec le contact miroir :
le contact miroir est obligatoirement ouvert si les
contacts NO sont fermés

Schémas de raccordement

Coupure phase uniquement

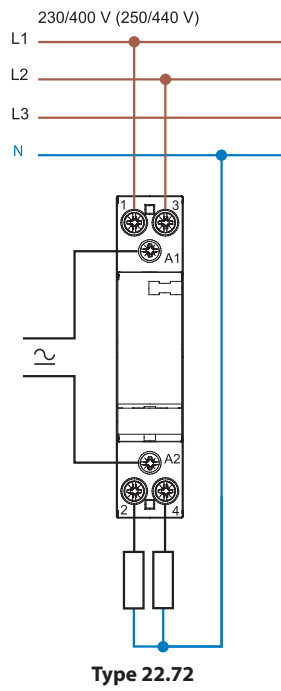

Coupure phase et neutre

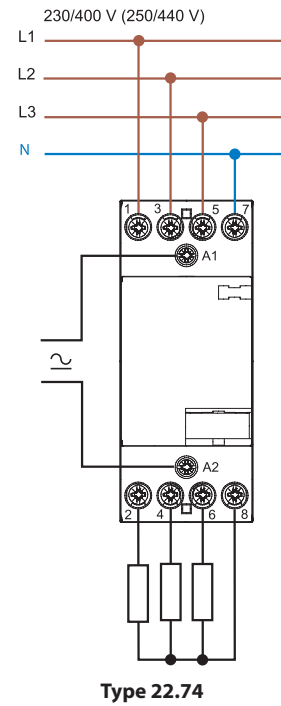

Schémas d'encombrement

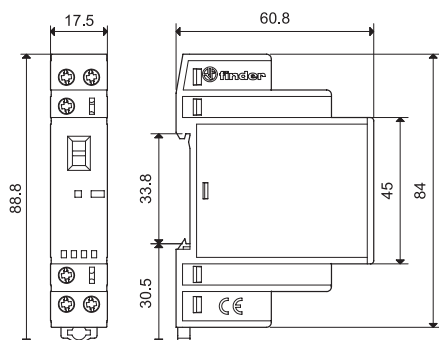
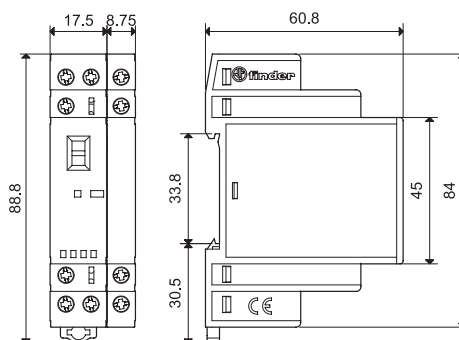
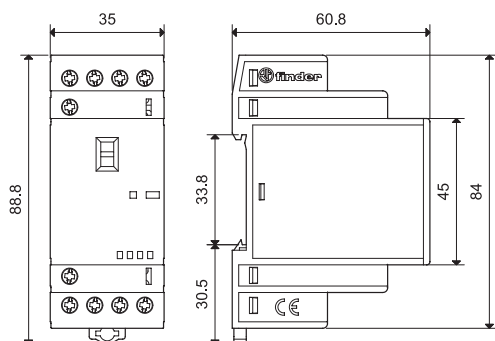
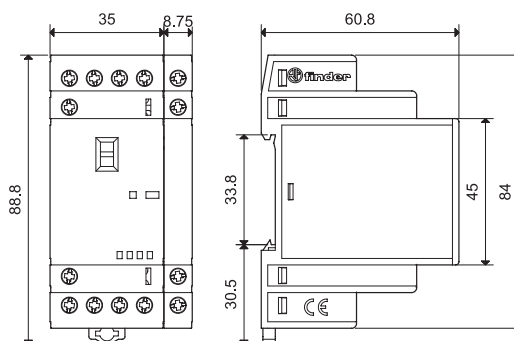
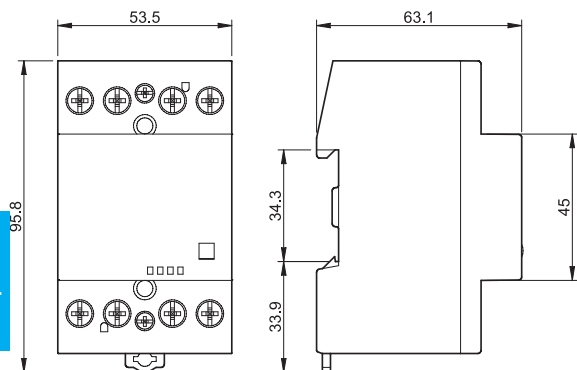
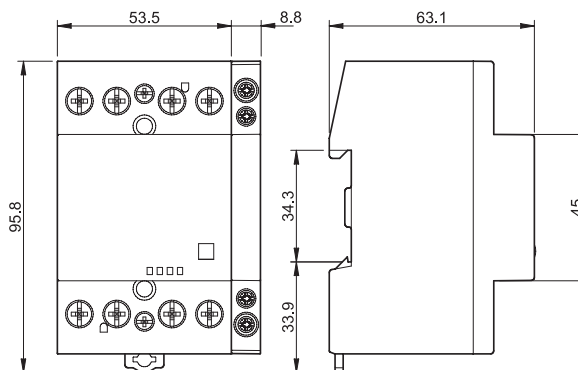
Type 22.32
Bornes à cageTypes 22.32 + 022.33/022.35
Bornes à cageType 22.34
Bornes à cageTypes 22.34 + 022.33/022.35
Bornes à cageTypes 22.44/22.64
Bornes à cageTypes 22.44/22.64 + 022.63/022.65
Bornes à cage

Schémas d'encombrement

Types 022.33/022.35
Bornes à cage

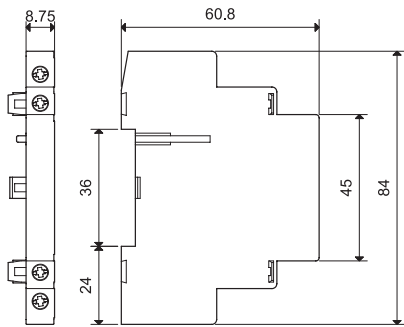

Types 022.63/022.65
Bornes à cage

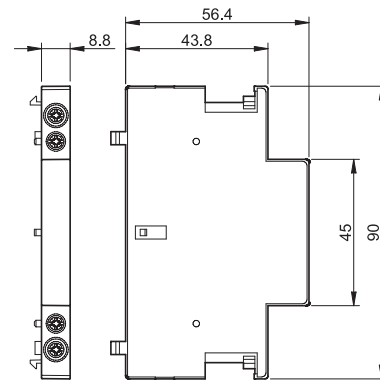

Type 22.72
Bornes à cage

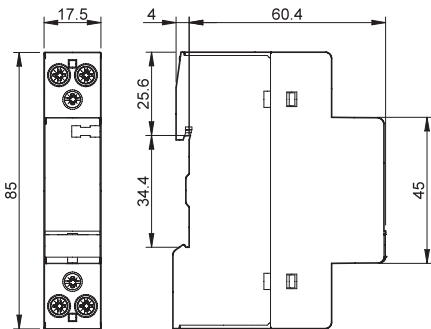



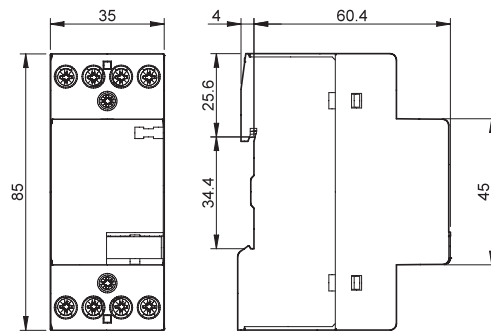













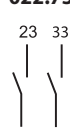
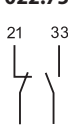

Types 22.74
Bornes à cage



Modules auxiliaires

Contacts liés mécaniquement selon l'annexe L de EN 60947-5-1

	022.33	022.35	022.63	022.65	022.7x		
							
							
Type de contacteur	Type 22.32 Type 22.34		Type 22.44 Type 22.64		Type 22.74		
Caractéristiques des contacts							
Configuration des contacts	2 NO	1 NO + 1 NC	2 NO	1 NO + 1 NC	2 NO	1 NO + 1 NC	
Courant thermique conventionnel à l'air libre I _{th} A	6		6		6		
Charge nominale en AC15 (230 V) VA	700		700		700		
Durée de vie électrique à charge nominale cycles	30 · 10 ³		30 · 10 ³		30 · 10 ³		
Charge mini commutable mW (V/mA)	1000 (10/10)		1000 (10/10)		1000 (10/10)		
Matériau des contacts	AgNi		AgNi		AgNi		
Protection court circuit							
Courant nominal de court-circuit conditionnel kA	1		1		1		
Fusible de protection A	6 (gL/gG type)		6 (gL/gG type)		6 (gL/gG type)		
Bornes							
		Fil rigide et souple		Fil rigide et souple		Fil rigide et souple	
Capacité de connexion des bornes	mm ²	1 x 4 / 2 x 2.5		1 x 2.5		1 x 2.5	
	AWG	1 x 12 / 2 x 14		1 x 14		1 x 14	
Section minimale des câbles	mm ²	1 x 0.2		1 x 1		1 x 1	
bornes contacts et bobine	AWG	1 x 24		1 x 18		1 x 18	
 Couple de serrage	Nm	0.6		0.6		0.6	
Longueur maximale de câble	mm	9		9		9	
Puissance dissipée dans l'ambiance							
à vide	W	—		—		—	
à charge nominale	W	0.5		0.5		0.5	
Homologations (suivant les types)	   		  				

Note : il n'est pas possible d'utiliser le module auxiliaire avec la version 2NC (2232.0.xxx.x4x0).



22.32 + 022.33/022.35



22.44 + 022.63/022.65



22.34 + 022.33/022.35



22.64 + 022.63/022.65

Accessoires



020.01

Support pour fixation sur panneau (pour type 22.32), plastique, largeur 17,5 mm | 020.01

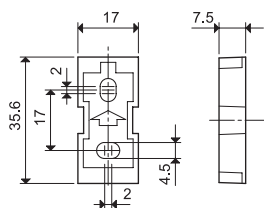

011.01

Support pour fixation sur panneau (pour type 22.34), plastique, largeur 35 mm | 011.01

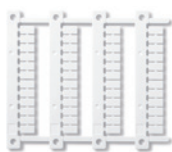
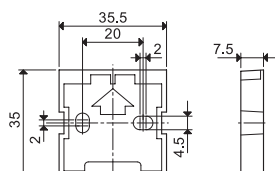

060.48

Plaque d'étiquettes d'identification, pour tous types de relais, plastique, 48 unités, 6 x 12 mm, pour imprimante à transfert thermique CEMBRE | 060.48



019.01

Etiquette d'identification, plastique, 1 unité, 17x25.5 mm | 019.01



022.09

Séparateur pour montage sur rail, plastique, largeur 9 mm | 022.09

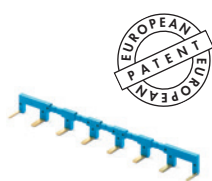
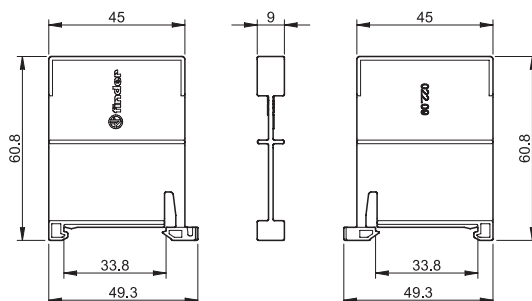

022.18



Peigne à 8 broches pour type 22.32, largeur 17,5 mm | 022.18 (bleu)
Valeurs nominales | 10 A - 250 V

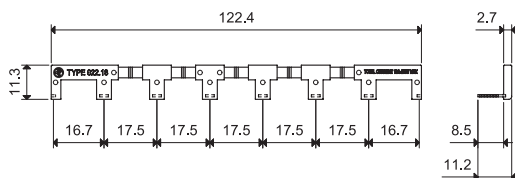

022.26



Peigne à 6 broches pour type 22.34, largeur 35mm | 022.26 (bleu)
Valeurs nominales | 10 A - 250 V

