

**CITOFONO UNIVERSALE**  
**UNIVERSAL DOOR PHONE**  
**INTERPHONE UNIVERSEL**  
**INTERFÓNO UNIVERSAL**  
**UNIVERSAL SPRECHANLAGE**

**Sch./Ref. 1133/15**

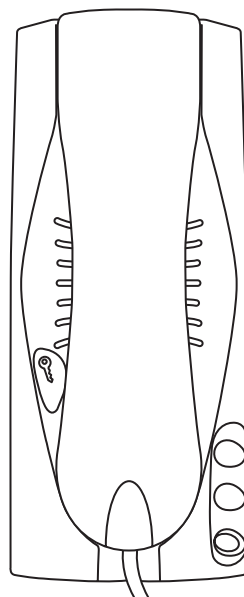

## PRESENTATION

Les caractéristiques principales de l'interphone universel 1133/15 sont les suivantes:

1. Installation analogique dans les systèmes 4+n (5 fils audio) et dans les systèmes 1+n (2 fils) avec toute plaque de rue.
2. Compatible avec l'appel sur ronfleur (appel traditionnel) ou l'appel électronique sur le haut-parleur du combiné.
3. Réglage et coupure d'appel électronique par le biais d'un commutateur à trois positions:
  - Volume maximum.
  - Volume minimum.
  - Coupure d'appel (signalée par la sortie d'un petit drapeau rouge sur le côté du combiné).
4. Possibilité de régler le volume de la phonie montante (haut-parleur).
5. Possibilité de régler le volume de la phonie descendante (microphone du combiné).

 En usine le combiné est configuré pour une installation 4+n et appel avec ronfleur.

## INSTALLATION/BRANCHEMENT

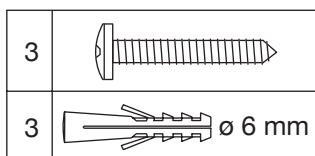

Identifiez la marque du poste existant et le type de système à partir du nombre de fils connectés: 5 fils pour le système 4+n, 2 fils pour le système 1+n.

Avant de débrancher et démonter le poste existant, repérez les couleurs des fils ainsi que les numéros des bornes sur lesquelles ils sont connectés. Attention il existe parfois des fils de même couleur. Identifiez les par une marque. Notez ces informations sur ce document, dans le tableau des équivalences page 22. Identifiez également s'il s'agit d'un poste avec appel par ronfleur (12Vca) ou appel électronique modulé sur le haut-parleur). La présence d'une petite bobine sur la base du combiné indique qu'il s'agit d'un appel par ronfleur voir figure 1.

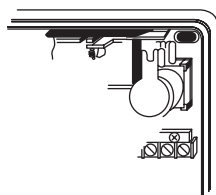



Fig. 1

 Il n'est pas possible d'installer des interphones programmés pour sonnerie électronique dans des systèmes avec ronfleur et vice versa. Pour la programmation, consulter les pages suivantes.

 L'interphone 1133/15 n'est pas compatible avec les centrales de conciergerie Urmet Domus Mod. 605.

## INSTALLEZ LE POSTE

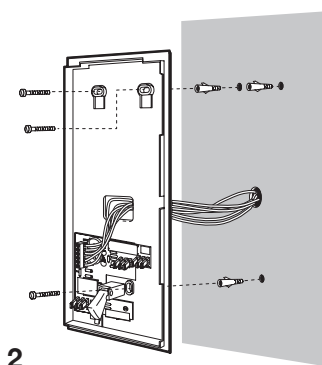
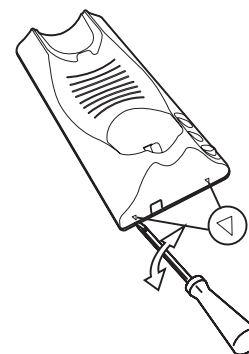

Fig. 2

## FONCTIONS DES BORNES SUIVANT LE TYPE DE SYSTÈME

### SYSTÈMES 4+n (5 fils audio)

- 1 Phonie montante (haut-parleur)
- CA Appel avec ronfleur ou électronique
- 2 Phonie descendante (microphone)
- 6 Masse du système
- 10 A connecter avec la borne 6 du combiné
- 9 Ouvre-porte

### SYSTÈMES 1+n (2 fils)

- 1 Masse du système
- CA Non connecté
- 2 Phonie/appel/ouvre-porte
- 6 Non connecté
- 10 A connecter à la borne 1 du combiné
- 9 A connecter à la borne 2 du combiné

Reconnectez les fils à l'aide du tableau d'équivalence et des informations que vous avez notées.

### SYSTÈMES 4+n

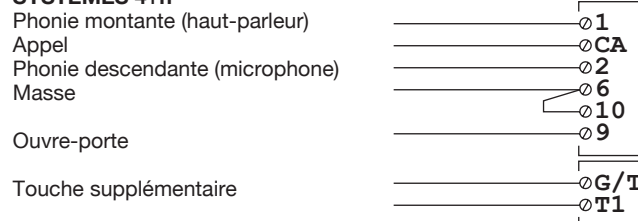

### SYSTÈMES 1+n

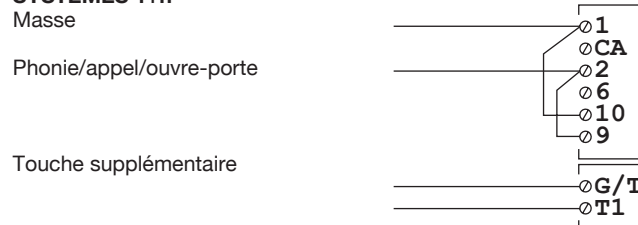

## PROGRAMMATION

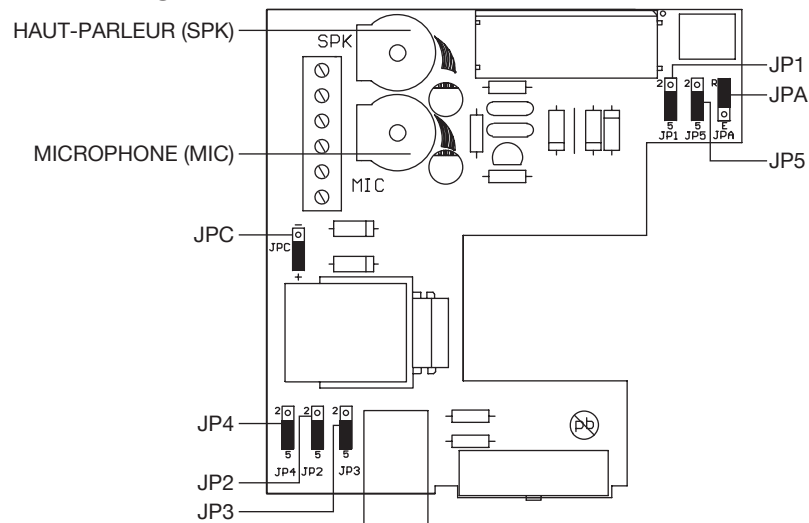

Fig. 3

Les pontets indiqués dans la figure sont représentés dans la position implicite (systèmes 4+n avec ronfleur).

**ATTENTION!** Le pontet JPC doit toujours être positionné sur “+”.

### SYSTÈMES 4+n (CONFIGURATION PAR DÉFAUT)

Positionner le pontet JPC dans la position “+”.

Pour les systèmes 4+n (5 fils audio), configurer tous les cavaliers JP1, JP2, JP3, JP4 et JP5 en position “5” (configuration standard).

Dans le cas de phonie traditionnelle (capsule charbon), laisser les trimmers MIC et SPK dans la position implicite (MIC tout tourné dans le sens des aiguilles d’une montre, SPK tout tourné dans le sens inverse des aiguilles d’une montre). Dans le cas de phonie électronique (micro-électret), tourner le potentiomètre SPK à fond dans le sens des aiguilles d’une montre.

### SYSTÈMES 1+n

Positionner le cavalier JPC en position “+”.

Pour les systèmes 1+n (2 fils) configurer tous les cavaliers JP1, JP2, JP3, JP4 et JP5 en position “2”.

Tourner le potentiomètre SPK à fond dans le sens des aiguilles d’une montre.

Tourner le potentiomètre MIC environ à mi course.

### APPEL AVEC RONFLEUR (CONFIGURATION PAR DÉFAUT)

Positionner le cavalier JPA en position “R”.

### APPEL ÉLECTRONIQUE SUR LE HAUT-PARLEUR DU COMBINÉ

Positionner le cavalier JPA en position “E”.

## ESSAIS/REGLAGES

Appelez le poste depuis la plaque de rue, vérifiez qu’il sonne, communiquez, ouvrez la porte. Ajustez le volume de la sonnerie électronique à l’aide du commutateur à 3 positions.



Le réglage du volume d’appel est disponible seulement pour les interphones programmés avec appel électronique.

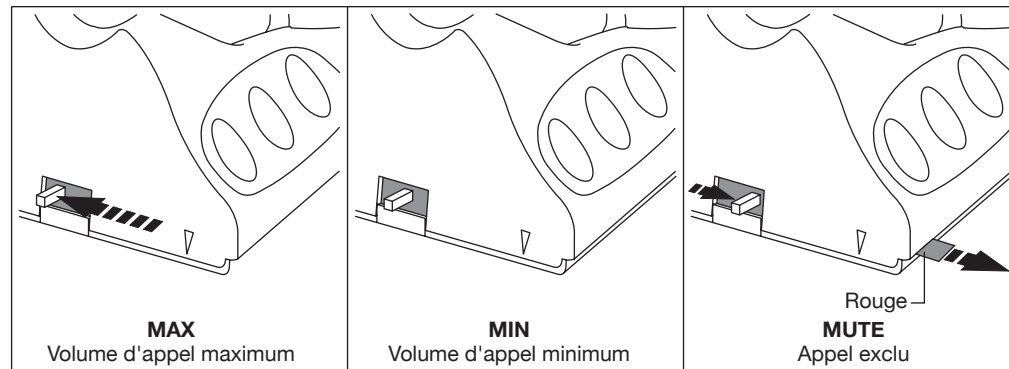

Fig. 4

Ajustez le niveau audio de la conversation à l’aide des potentiomètres MICROPHONE (MIC) et HAUT-PARLEUR (SPK) du poste. **Ne jamais modifier les réglages du micro-HP de la plaque de rue, car cela dérèglerait les niveaux de conversation sur les autres postes de l’installation.**

## PANNES/REMEDES

La sonnerie ne fonctionne pas	Modifier le positionnement du cavalier JPA
Larsen, sifflement	Modifier le réglage des potentiomètres MICROPHONE (MIC) et HAUT-PARLEUR (SPK)
Pas d’ouverture porte	Vérifiez le câblage, notamment la présence du pontet entre 6 et 10 sur le bornier du poste
Pour un autre cas	Contactez le service après-vente

## GARANTIE

Nos matériels sont garantis vingt quatre mois, à dater de la facture. La garantie est limitée au remplacement ou à la réparation en nos ateliers du produit reconnu défectueux.

L’envoi du matériel s’effectue franco dans les deux sens. La garantie s’annule si le matériel a été réparé sans notre accord.

La garantie du produit ne couvre pas les défauts découlant de l’utilisation inadéquate ou abusive du produit, d’un accident, d’un acte de négligence, d’une mauvaise manipulation, de produits mal entretenus, d’environnement inadéquat ou de l’usure due à l’usage normal.

Les distances indiquées dans la documentation se réfèrent à des essais effectués dans des milieux idéaux (essais laboratoire), par conséquent, elles sont considérées comme des données maximum indicatives en conditions optimales d’utilisations.

URMET DOMUS ne saurait être responsable des données techniques, ni être responsable des pertes ou dommages, indirects, spéciaux, conséquents ou fortuits (y compris, mais sans s’y limiter, les pertes de profits, d’économies ou de données) découlant de quelque manière de l’utilisation des produits.

**SUGGERIMENTI DI COLLEGAMENTO**  
**WIRING INDICATIONS**  
**CONSEILS POUR LA CONNEXION**  
**SUGERENCIAS DE CONEXIÓN**  
**VERBINDUNGSVORSCHLAGE**

 Il fabbricante non è responsabile di eventuali malfunzionamenti in caso di installazioni del citofono in impianti con posto esterno non Urmet Domus.

 The manufacturer is not responsible for any malfunctioning if the door phone is installed in a system with a door unit that is not an Urmet Domus model.

 Le fabricant n'est pas responsable du mauvais fonctionnement en cas d'installation de l'interphone dans un système utilisant un poste externe qui n'est pas Urmet Domus.

 El fabricante no se hace responsable de eventuales funcionamientos defectuosos en caso de instalaciones del interfono en sistemas con microaltavoz que no sean Urmet Domus.

 Der Hersteller ist nicht verantwortlich für Betriebsstörungen falls einer Türlautsprecher nicht vom Urmet Domus benutzt werden..

**IMPIANTI 4+n (5 FILI AUDIO) / 4+n SYSTEMS (5 WIRES AUDIO) / SYSTEME 4+n (5 FILS AUDIO) / SISTEMAS 4+n (5 HILOS AUDIO) / 4+n-SYSTEM (5 DRÄHTE AUDIO)**

1133/15	9	2	6	1	CA	CA
<b>Casa costruttrice Manufacturer Marque Fabricante Code</b>	<b>Apertura porta Door opener Ouverture de porte Apertura de puerta Türöffnung</b>	<b>Fonia uscente Outgoing speech signal Phonie descendante Fonia en salida Audiosignal von Innenstelle zu Außenstelle</b>	<b>Massa Ground Masse Masa Masse</b>	<b>Fonia entrante Ingoing speech signal Phonie montante Fonia en entrada Audiosignal von Außenstelle zu Innenstelle</b>	<b>Chiamata elettronica Electronic call tone Appel électronique Llamada electronica Elektronischer Anruf</b>	<b>Chiamata su buzzer Call tone by buzzer Appel ronfleur Llamada en zumbador Anruf durch Buzzer</b>
ACET	5	10	2	7	9	
ACET- ANTENOPHONE 901	5	10	2	7		9
ACET- ANTENOPHONE 701	7	3	6	4		5
AIPHONE VCK	4	1	3	2	B	
AMPER	D	A	C	B	E	
AMPLIVOX	Z	T	0	R		1
AMPLIVOX	Z	8	0	T		1
AMPLIVOX	2	T	0	R		1
ATEA	2	4	3	1	5	
AUTA TF92	10	3	4	7	12	
AUTELCO	P5	a	1	b	2	
BELL SYSTEM TELEPHO.	Z	R	O	T	I	
BITRON VIDEO AN0002	9	2	6	1	C7	11
BOGEN	T	1	3	2	6	
BPT	2	1	4	5	3	
CENTRAMATIC	4	2	1	3	5	
CEVAM 870	2	6	9	4		R

1133/15	9	2	6	1	CA	CA
CITESA	1	4	C	3	B	
CITOFONIX	3	1	2	4		5
CITOVOK	5	10	9	7	T	
COFREL TERANEO LT 600	T	2	3	1		6
COMELIT 2100	P1	3	4	2		1
COMELIT 2300	P1	3	4	2	5	
ELBEX		MIC	LOW	SPEC	+	
ELBOX	2	6	9	4	+	
ELBOX	7	2	3/4/5	1	6	
FARFISA 800	5	1	3	2	9	6
FERMAX	1	2	3	6	4	
FERMAX 2044, 20440, 21100	1	2	3	6	4	
FERMAX GONDOLA	4	1	3	2		V/5
FERMAX REKTO TF-4	P	A	C	B		E
FRINGE	2	3	1	6	4	
GAME	P	2	3	1	Z	
GIRO	2	3	1	6	4	
GOLMAR	X	M	A	S	N	
GOLMAR	C2	5	3	10	7	
GOLMAR	11	5	3	4	12	
GOLMAR T-2800	4	5	3	10	7	
GOLMAR T-600	T	1	3	2	6	
LT TERRANEO COFREL	T1	1	3	2		6
OSTELVI	9	2	6	1	7	
PORMAT	4	3	2/5	1	v	
RIPOLLES	3	1	8	2	4	
RITTO ELEGANT 40518	11	12	13	15	14	
SAFNAT	4	1	2	3	v	
SEITI	5	1	3	2		6
SIEDLE HTA 711-01	I	12	9/C	11	7	
SPRINT	"/"	1	3	2	6	
STR NH200	1	M	O	T	S	
STR NH205	1	M	O	T	S	
TAGRA	8	2	6	1	4	
TEGUI GL	3	4	2	5	1	
TEGUI HORIZON (elec.)	3	4	2	5	1	

1133/15	9	2	6	1	CA	CA
TEGUI HORIZON (Zum.)	3	4	2	5	1	
TELEVES	4	2	3	1	T	
TESLA DDZ 85	1	2	3	6	4	
TESLA DDZ 93	z	2	3	6	4	
TUNE	8	2	6	1	4	
URMET	9	2	11	1		7
URMET 1130	9	2	6	1		7
URMET 1131- 1132 - 1133 - 1134	9	2	6	1	CA	
VIDEX	5	1	7	2	6	
YUS PHONE	EL	T	-	R	B/PT	
TRANSIFON	1	5	6	7		4
VEMEL	5	2	3	4		1
VIDEX	5	1	7/3	2	4	6
VISIODIS (OKAY)	5	2	4	3/6		1

**IMPIANTI 1+n (2 FILI) / 1+n SYSTEMS (2 WIRES) / SYSTEME 1+n (2 FILS) / SISTEMAS 1+n (2 HILOS)  
/ 1+n-ANLAGEN (2 DRÄHTE)**

1133/15	1	2	(E)	(R)
	<b>Massa Ground Masse Masa Masse</b>	<b>Fonia/ Chiamata Speech/Call Phonie/ Appel Fonia/ Llamada Sprechleitung/ Anruf</b>	<b>Chiamata elettronica Electronic call tone Appel électronique Llamada electronica Elektronischer Anruf</b>	<b>Chiamata su buzzer Call tone by buzzer Appel ronfleur Llamada en zumbador Anruf durch Buzzer</b>
ACET/ANTENOPHONE 702	5	6		•
LT TERRANEO/COFREL 603	4	1	•	
SELT/VIDEX 525	3	1	•	
TONNA/VIDEX	5	6	•	
URMET 1130/50/2F	1	2		•

**DS 1133-009**

**urmet**  
DOMUS

**LBT 8408**

**FILIALI**

20151 MILANO - V.Gallarate 218  
Tel. 02.380.111.75 - Fax 02.380.111.80  
00043 CIAMPINO (ROMA) V.L. Einaudi 17/19A  
Tel. 06.791.07.30 - Fax 06.791.48.97  
80013 CASALNUOVO (NA) V.Nazionale delle Puglie 3  
Tel. 081.193.661.20 - Fax 081.193.661.04  
30030 VIGONOVO (VE) - V.del Lavoro 71  
Tel. 049.738.63.00 r.a. - Fax 049.738.63.11  
66020 S.GIOVANNI TEATINO (CH) - V.Nenni 17  
Loc. Sambuceto Tel. 085.44.64.851  
Tel. 085.44.64.033 - Fax 085.44.61.862



<http://www.urmetdomus.com>  
e-mail: [info@urmetdomus.it](mailto:info@urmetdomus.it)

**SEDE**

URMET DOMUS S.p.A.  
10154 TORINO (ITALY)  
VIA BOLOGNA 188/C  
Telef. +39 011.24.00.000 (RIC. AUT.)  
Fax +39 011.24.00.300 - 323  
Area tecnica  
servizio clienti +39 011.23.39.810  
Fabbricato da Urmet Electronics Limited  
(azienda del gruppo Urmet) - Made in P.R.C.  
Manufactured by Urmet Electronics Limited  
(an Urmet group company) - Made in P.R.C.